



SÉLECTION AUTOMOTIVE 2024

*Offres valables du
1er mars 2024 au 28 février 2025*

Prix indicatifs nets en HT. Dans la limite des stocks disponibles

**PRIX EN
BAISSE**
SUR PLUS DE
530
RÉFÉRENCES

NOUVEAU

Beta **R5C**

Ø67mm



ANS EF-S 18-13F

 **comminges diesel**

AMEUBLEMENT ATELIER	1-6		CHARGEURS ET BOOSTERS DE BATTERIE	63-65	
SERVANTES ET CHARIOTS D'ATELIER	7-13		OUTILS DE DIAGNOSTIC ÉLECTRIQUE	66	
MODULES MOUSSE D'OUTILS	14-19		EMBRAYAGE	67	
ETABLIS, ÉTAUX ET PAROIS PORTE-OUTILS	20-21		COMPOSITION OUTILLAGE AUTOMOBILE	68-69	
CLÉS DE SERRAGE	22-26		VIDANGE ET GRAISSAGE	70-74	
COFFRETS D'EMBOUITS	27		MOTEUR	75-86	
TOURNEVIS	28-29		TRAIN ROULANT	87-89	
CLIQUETS, COFFRETS, DOUILLES	30-34		FREINAGE	90-92	
OUTILLAGE EN "POUCES"	35		ROUES	93-96	
DYNAMOMÉTRIE	36-38		CARROSSERIE	97-112	
CLÉS SERRE-TUBES ET APPAREIL À COLLETS	39		CLIMATISATION	113	
PINCES	40-42		SOLUTIONS POUR VÉHICULES ÉLECTRIQUES ET HYBRIDES	114-120	
PINCES ÉTAUX, CAISSES ET VALISE ORGANIZER	43		OUTILLAGE POUR MOTOS	121-122	
OUTILS POUR PERCER	44		OUTILLAGE POUR POIDS LOURDS	123-128	
OUTILLAGE ELECTROPORTATIF	45-47		OUTILLAGE DIVERS AUTOMOBILE	129-130	
OUTILS POUR FILETER ET EXTRAIRE	48		SOUDURE	131-132	
MARTELLERIE ET OUTILS DE FRAPPE	49		LEVAGE ET PRESSES HYDRAULIQUES	133-138	
OUTILS DE COUPE	50-51		BETA CHIMIE	139-141	
OUTILS DE MESURE	52		ABRASIFS ABRABETA	142	
ASPIRATEURS/INJECTEUR/EXTRACTEUR ET ACCESSOIRES	53		OUTILLAGE PNEUMATIQUE	143-149	
OUTILS POUR LA MAINTENANCE GÉNÉRALE	54-56		CHAUSSURES DE SÉCURITÉ	150-153	
ECLAIRAGE	57-60		VÊTEMENTS TECHNIQUES	154-163	
ENROULEURS ET OUTILS DE MESURES ÉLECTRIQUES	61-62		BETA COLLECTION	164	

NEW

Beta
R5060

LE MOBILIER D'ATELIER

Made in Italy

**PRATIQUE
MODULAIRE
ROBUSTE**

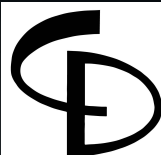

comminges diesel

04 91 36 40 10

www.beta-tools.com/fr

// C45PRO

COMBINAISON D'AMEUBLEMENT D'ATELIER C45PRO

// C45PRO

Combinaison comprenant:

- 1 module fixe à 7 tiroirs (C45PRO M7).
- 1 module de propreté (C45PRO MS).
- 1 servante mobile à 7 tiroirs (C45PRO C7).
- 1 armoire à deux portes (C45PRO AS2).
- 3 panneaux porte-outils perforés (C45PRO PF).
- 3 meubles hauts muraux (C45PRO PM).
- 3 étagères pour parois, type large (C45PRO SL).
- 1 étagère pour parois, type étroit (C45PRO SS).

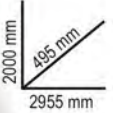

045000001 **C45PRO X**

~~4 700 €~~ **2 990 €**
Éco-contribution 39,58 € Montant Total 3 029,58 €

- Plan de travail en MDF revêtu d'acier inoxydable (C45PX/3-2,OMT).



305 kg

045000002 **C45PRO W**

~~4 570 €~~ **2 850 €**
Éco-contribution 37,91 € Montant Total 2 887,91 €

- Plan de travail en bois contreplaqué stratifié (C45PW/3-2,OMT).



303 kg

// C45PRO E

Combinaison comprenant:

- 2 panneaux porte-outils perforés (C45PRO PF).
- 2 meubles haut muraux (C45PRO PM).
- 2 supports muraux, type large (C45PRO SL).
- 1 support mural, type étroit (C45PRO SS).
- 1 armoire à 1 porte (C45PRO AS1).
- 1 module fixe avec 7 tiroirs dont 1 tiroir 1248x406mm avec une hauteur de 105 mm 6 tiroirs de 782x406mm dont 5 tiroirs d'une hauteur de 65 mm et 1 tiroir d'une hauteur de 145 mm.
- 1 compartiment de rangement avec une porte et une étagère intermédiaire.

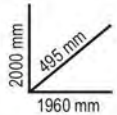

045000033 **C45PRO EX**

~~3 180 €~~ **1 949 €**
Éco-contribution 26,19 € Montant Total 1 975,19 €

PRIX EN BAISSÉ

- Plan de travail MDF revêtu d'acier inoxydable (C45PRO M7A/X).



175 kg

045000034 **C45PRO EW**

~~3 090 €~~ **1 889 €**
Éco-contribution 25,08 € Montant Total 1 914,08 €

PRIX EN BAISSÉ

- plan de travail en bois contreplaqué stratifié (C45PRO M7A/W).



174 kg



C45PRO B

Combinaison comprenant:

- 1 module fixe avec 5 tiroirs (C45PRO M5).
- 1 module fixe à deux portes (C45PRO MA).
- 1 armoire à une porte (C45PRO AS1).
- 2 meubles hauts muraux (C45PRO PM).
- 2 panneaux porte-outils perforés (C45PRO PF).
- 2 étagères pour parois, type large (C45PRO SL).
- 1 étagère pour parois, type étroit (C45PRO SS).

04500021 **C45PRO BX**
~~2 980 €~~ **1 790 €**
 Éco-contribution 24,76 € Montant Total **1 814,76 €**



191 kg

- Plan de travail en MDF revêtu d'acier inoxydable (C45PX/2-1,3MT).

04500022 **C45PRO BW**
~~2 860 €~~ **1 690 €**
 Éco-contribution 23,66 € Montant Total **1 713,66 €**



190 kg

- Plan de travail en bois contreplaqué stratifié (C45PW/A2-1,3MT).

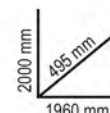

C45PRO D

Combinaison comprenant:

- 1 module fixe à 7 tiroirs (C45PRO M7).
- 1 servante mobile à 7 tiroirs (C45PRO C7).
- 1 module de propreté (C45PRO MS).
- 1 module fixe avec 5 tiroirs (C45PRO M5).
- 1 module fixe deux portes (C45PRO MA).
- 5 panneaux porte-outils perforés (C45PRO PF).
- 5 meubles hauts muraux (C45PRO PM).
- 7 étagères pour parois, type large (C45PRO SL).
- 2 étagères pour parois, type étroit (C45PRO SS).
- 2 armoires à une porte (C45PRO AS1).

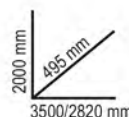

04500032 **C45PRO DW**
~~9 190 €~~ **5 490 €**
 Éco-contribution 70,77 € Montant Total **5 560,77 €**



- 1 plan de travail en bois contreplaqué stratifié 2,0 m (C45PW/3-2,0MT).
- 1 plan de travail en bois contreplaqué stratifié 1,3 m (C45PW/2-1,3MT).
- 1 angle complet autoportant avec plan de travail en bois contreplaqué stratifié (C45PRO C/W).



568 kg

04500031 **C45PRO DX**
~~9 500 €~~ **5 690 €**
 Éco-contribution 74,19 € Montant Total **5 764,19 €**



- 1 plan de travail en MDF revêtu d'acier inoxydable 2,0 m (C45PX/3-2,0MT).
- 1 plan de travail en MDF revêtu d'acier inoxydable 1,3 m (C45PX/2-1,3MT).
- 1 angle complet autoportant avec plan de travail en MDF revêtu d'acier inoxydable (C45PRO C/X).



572 kg

045000481 **C45PRO AS2**
~~1 152 €~~ **690 €**
 Eco-contribution 3,20 € Montant Total **693,20 €**

Armoire métallique à 2 portes

- 4 étagères amovibles et réglables en hauteur.
- Serrure de sécurité.
- Dimensions intérieures 910x430 mm.
- Pieds réglables en hauteur.



80 kg

045000451 **C45PRO AS1**
~~864 €~~ **550 €**
 Eco-contribution 2,30 € Montant Total **552,30 €**

Armoire métallique à 1 porte en tôle

- 4 étagères amovibles et réglables en hauteur.
- Serrure de sécurité.
- Dimensions intérieures 590x430 mm.
- Pieds réglables en hauteur.

57,5 kg



045000467 **A1/RB600**
~~79 €~~ **45 €**
 Eco-contribution 0,18 € Montant Total **45,18 €**



C45PRO MWS

Servante mobile Work Station avec 7 tiroirs et poubelle intégrée

- 1 tiroir (1248x406 mm) monté sur glissières à billes de précision et d'une hauteur de 105mm.
- 6 tiroirs (782x406 mm) montés sur glissières à billes de précision : 5 tiroirs d'une hauteur de 65mm et 1 tiroir d'une hauteur de 145mm.
- Fonds des tiroirs protégés par un tapis en néoprène.
- Peut être équipée de modules d'outillage BETA.
- 1 compartiment de rangement équipé d'une porte avec serrure et d'une étagère intermédiaire, dimensions intérieures 504x424x597mm.
- 1 poubelle incorporée.
- 1 support de rouleau de papier intégré.
- 4 roues robustes grandes capacités, Ø 150 mm dont une équipée d'un frein.
- Serrure de sécurité centralisée frontale.

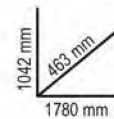

n°	mm	Max
5	65 mm	25 kg
1	105 mm	40 kg
1	145 mm	30 kg

045000181 **C45PRO MWS/X**
~~2 270 €~~ **1 290 €**
 Eco-contribution 14,94 € Montant Total **1 304,94 €**

126 kg



- Plan de travail en MDF revêtu d'acier inoxydable, d'une longueur de 1680 mm.

045000191 **C45PRO MWS/W**
~~2 095 €~~ **1 190 €**
 Eco-contribution 13,87 € Montant Total **1 203,87 €**

122 kg



- Plan de travail en bois contreplaqué stratifié, d'une longueur de 1680 mm.

//RSC50



NOUVEAU

050001020 **RSC50 D**

~~6 170 €~~ **3 690 €**

Eco-contribution 8,03 € Montant Total **3 698,03 €**

Combinaison d'ameublement d'atelier RSC50

Combinaison comprenant :

- 1 plan de travail de 1495 mm (RSC50 PG/2-1,5MT).
- 1 module fixe avec 5 tiroirs (RSC50 M5).
- 1 module fixe à 2 portes (RSC50 MA).
- 2 meubles hauts muraux (RSC50 PM).
- 2 panneaux porte-outils perforés supérieurs (RSC50 PFS).
- 2 panneaux porte-outils perforés inférieurs (RSC50 PFI).
- 2 paires d'étriers (RSC50 P/2MDX-SX).
- 1 armoire à une porte (RSC50 A1).

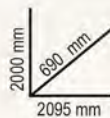

050001045 **RSC50 I**

~~17 160 €~~ **10 590 €**

Eco-contribution 20,10 € Montant Total **10 610,10 €**

Combinaison d'ameublement d'atelier RSC50

Combinaison comprenant :

- 1 plan de travail de 2240 mm (RSC50 PG/3-2,2MT).
- 1 plan de travail de 1495 mm (RSC50 PG/2-1,5MT).
- 1 module fixe avec 7 tiroirs (RSC50 M7).
- 1 servante mobile avec 7 tiroirs (RSC50 C7).
- 1 module de propreté avec 2 tiroirs (RSC50 MS-2C).
- 1 angle complet autoportant (RSC50 AC-G).
- 1 module fixe avec 5 tiroirs (RSC50 M5).
- 1 module fixe à 2 portes (RSC50 MA).
- 5 meubles hauts muraux (RSC50 PM).
- 5 panneaux porte-outils perforés supérieurs (RSC50 PFS).
- 5 panneaux porte-outils perforés inférieurs (RSC50 PFI).
- 5 paires d'étriers (RSC50 P/2MDX-SX).
- 2 armoires à une porte (RSC50 A1).

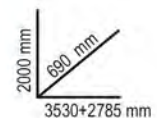

050001030 **RSC50 F**
~~9 780 €~~ **5 990 €**
 Éco-contribution 11,66 € Montant Total 6 001,66 €

Beta
 RSC50

NOUVEAU

Combinaison d'ameublement d'atelier RSC50

Combinaison comprenant :

- 1 plan de travail de 2240 mm (RSC50 PG/3-2,2MT)
- 1 module fixe avec 7 tiroirs (RSC50 M7)
- 1 servante mobile avec 7 tiroirs (RSC50 C7)
- 1 module de propreté avec 2 tiroirs (RSC50 MS-2C)
- 3 meubles hauts muraux (RSC50 PM)
- 3 panneaux porte-outils perforés supérieurs (RSC50 PFS)
- 3 panneaux porte-outils perforés inférieurs (RSC50 PFI)
- 3 paires d'étriers (RSC50 P/2MDX-SX)
- 1 armoire à 2 portes (RSC50 A2)

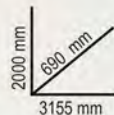

050001040 **RSC50 H**
~~11 840 €~~ **7 290 €**
 Éco-contribution 13,74 € Montant Total 7 303,74 €

Combinaison d'ameublement d'atelier RSC50

NOUVEAU

Combinaison comprenant :

- 1 plan de travail de 2240 mm (RSC50 PG/3-2,2MT)
- 1 module de propreté avec 2 tiroirs (RSC50 MS-2C)
- 1 servante mobile avec 7 tiroirs (RSC50 C7)
- 1 module fixe avec 7 tiroirs (RSC50 M7)
- 1 module fixe 2 portes avec évier intégré (RSC50 ML)
- 4 meubles hauts muraux (RSC50 PM)
- 4 panneaux porte-outils perforés supérieurs (RSC50 PFS)
- 4 panneaux porte-outils perforés inférieurs (RSC50 PFI)
- 4 paires d'étriers (RSC50 P/2MDX-SX)
- 1 armoire à une porte (RSC50 A1)

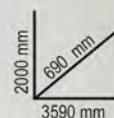

RSC24

Servante mobile

- Plan de travail multifonction robuste grâce à l'insertion de deux traverses de renfort soudées sous le plan de travail et d'une épaisseur de 1.5mm
- Equipé de bords anti-chute et de 8 emplacements pour le rangement vertical des tournevis.
- Fonds des tiroirs protégés par un tapis en néoprène.
- Quatre roues de Ø 125 mm: 2 fixes et 2 pivotantes (dont une équipée d'un frein).
- Chaque tiroir peut accueillir jusqu'à 4 modules d'outillage BETA.
- Serrure de sécurité centralisée frontale.
- Porte-flacons latéral intégré modulable sur les deux cotés.
- Capacité de charge statique: 800 kg.

Les accessoires en page 7 peuvent y être ajoutés :

- plan de travail en bois 2400 RSC24/PL.
- panneau porte-outils perforé 2400 RSC24/PF.
- étagère pliante 5000MS (voir page 12).
- porte-documents 2400 RSC24/PD.
- support de rouleau de papier 2400 RSC24/PC.

PERSONNALISEZ VOTRE SERVANTE



RSC24/5		
n°	mm	Max
2	70 mm	25 kg
2	140 mm	30 kg
1	280 mm	35 kg

RSC24/6		
n°	mm	Max
4	70 mm	25 kg
1	140 mm	30 kg
1	280 mm	35 kg

RSC24/7		
n°	mm	Max
5	70 mm	25 kg
1	140 mm	30 kg
1	210 mm	30 kg

RSC24/8		
n°	mm	Max
6	70 mm	25 kg
2	140 mm	30 kg

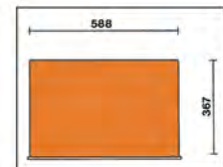
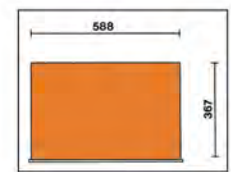
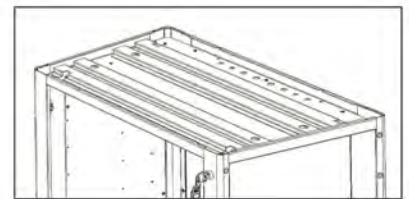

	Ral 2011	Ral 7016	Ral 5015 Ral 7016	Ral 9006 Ral 7016	Ral 9005	Ral 2011 Ral 7016	Ral 3000 Ral 7016	kg	€	
RSC24/5	024004050	024004057	024004056	024004052	024004059	024004051	024004053	60	1 089 € Eco-contribution 6,83 €	579 € Montant Total 585,83 €
RSC24/6	024004060	024004067	024004066	024004062	024004069	024004061	024004063	62	1 150 € Eco-contribution 7,11 €	619 € Montant Total 626,11 €
RSC24/7	024004070	024004077	024004076	024004072	024004079	024004071	024004073	63	1 225 € Eco-contribution 7,27 €	659 € Montant Total 666,27 €
RSC24/8	024004080	024004087	024004086	024004082	024004089	024004081	024004083	66	1 300 € Eco-contribution 7,57 €	699 € Montant Total 706,57 €

PRIX EN BAISSÉ

//RSC24A

800

Servante mobile

- Plan de travail multifonction robuste grâce à l'insertion de deux traverses de renfort soudées sous le plan de travail et d'une épaisseur de 1.5mm
- Equipée de bords anti-chute et de 8 emplacements pour le rangement vertical des tournevis.
- Quatre roues de Ø 125 mm: 2 fixes et 2 pivotantes (dont une équipée d'un frein).
- Serrure de sécurité centralisée frontale.
- Capacité de charge statique: 800 kg.
- Porte-flacons latéral intégré modulable sur les deux cotés.
- Fonds des tiroirs protégés par un tapis en néoprène.
- Chaque tiroir peut accueillir jusqu'à 4 modules d'outillage BETA.

Les accessoires suivants peuvent y être ajoutés (voir ci-dessous):

- Plan de travail en bois 2400 RSC24/PL
- Panneau d'outils perforé 2400 RSC24/PF
- Étagère pliante 5000MS (voir page 12)
- Porte-documents 2400 RSC24/PD
- Porte-rouleau de papier 2400 RSC24/PC

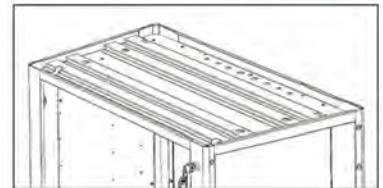
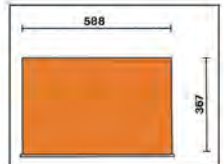
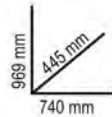

	Ral 2011 Ral 7016	Ral 7016	Ral 3000 Ral 7016	n°	max	kg	€	
PRIX EN BAISSÉ	RSC24A/6	024004161	024004167	024004163	4	70 mm	25 kg	1 172 € Eco-contribution 7,11 € 659 € Montant Total 666,11 €
					1	140 mm	30 kg	
					1	280 mm	35 kg	
PRIX EN BAISSÉ	RSC24A/7	024004171	024004177	024004173	5	70 mm	25 kg	1 255 € Eco-contribution 7,27 € 699 € Montant Total 706,27 €
					1	140 mm	30 kg	
					1	210 mm	30 kg	
PRIX EN BAISSÉ	RSC24A/8	024004181	024004187	024004183	6	70 mm	25 kg	1 345 € Eco-contribution 7,57 € 739 € Montant Total 746,57 €
					2	140 mm	30 kg	

ACCESSOIRES

024004901

2400 RSC24/PL

~~104 €~~ **65 €**
Eco-contribution 0,56 € Montant Total 65,56 €

Plan de travail en bois pour servantes RSC24



024004902

2400 RSC24/PF

~~88 €~~ **55 €**
Eco-contribution 0,28 € Montant Total 55,28 €

Panneau porte-outils perforé avec supports, pour servantes RSC24



2400 RSC24/PF

Portes flacons pour servantes RSC24

		€
ANTHRACITE	024004905	27,50 € Eco-contribution 0,09 € 17 € Montant Total 17,09 €
NOIR	024004906	27,50 € Eco-contribution 0,09 € 17 € Montant Total 17,09 €

024004909

2400 RSC24/SPC

~~156,50 €~~ **89 €**
Eco-contribution 0,44 € Montant Total 89,44 €

Support d'ordinateur pour servante RSC24

- Avec tiroir amovible
- Ne peut pas être installé sur le modèle RSC24AXL



2400 RSC24/PD

Porte document pour servantes RSC24



2400 RSC24/PC

Support rouleau de papier



		€
ANTHRACITE	024004903	29,50 € Eco-contribution 0,10 € 17 € Montant Total 17,10 €
NOIR	024004904	29,50 € Eco-contribution 0,10 € 17 € Montant Total 17,10 €

		€
ANTHRACITE	024004907	53,50 € Eco-contribution 0,14 € 33 € Montant Total 33,14 €
NOIR	024004908	53,50 € Eco-contribution 0,14 € 33 € Montant Total 33,14 €

RSC24L-CAB

Servante mobile à 7 tiroirs et armoire latérale de rangement

- 7 tiroirs (588x367 mm) montés sur glissières à billes de précision : 5 tiroirs, de hauteur 70mm
1 tiroir, de hauteur 140mm 1 tiroir, de hauteur 210mm.
- Fonds des tiroirs protégés par un tapis en néoprène.
- 4 roues de, Ø 125 mm : 2 fixes et 2 mobiles équipées d'un frein.
- Serrure centralisée frontale.
- Armoire latérale de rangement avec porte verrouillable et étagère intérieure réglable en hauteur.
- Capacité de charge statique : 1 100 kg.
- Plan de travail en bois contreplaqué stratifié avec trous pour un étau (1599F/100, non fourni).
- Support de rouleau de papier intégré.
- Double porte-flacons arrière.

kg
1100



973 mm
585 mm
1050 mm



~~1 600 €~~ **999 €**
Eco-contribution 11,66 € Montant Total 1 010,66 €

Ral 2011	Ral 7016	Ral 3000
Ral 7016	Ral 7016	Ral 7016
024004471	024004477	024004473

n°	Max	Max
5	70 mm	25 kg
1	140 mm	30 kg
1	210 mm	30 kg

kg
82

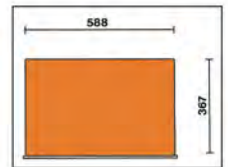

RSC24AXLP/7

Servante mobile extra large 7 tiroirs, avec système anti-basculement et plan de travail en bois.

Modèle extra large avec 7 tiroirs entièrement amovibles (882x367 mm)

- Plan de travail en bois contre-plaqué stratifié avec trous préparés pour la fixation d'un étau 1599F/100 ou 1599GI/100 (vendu séparément).
- Poignée des tiroirs en nylon robuste, avec porte-étiquette intégré
- Fonds des tiroirs protégés par un tapis en néoprène.
- 4 roues, Ø 125 mm : 2 fixes et 2 pivotantes (dont une équipée d'un frein).
- Serrure de sécurité centralisée frontale.
- Capacité de charge statique : 1.100 kg.
- Porte-flacons latéral intégré et modulable sur les deux côtés.
- Support rouleau de papier intégré.
- Chaque tiroir peut accueillir jusqu'à 6 modules d'outillage BETA.

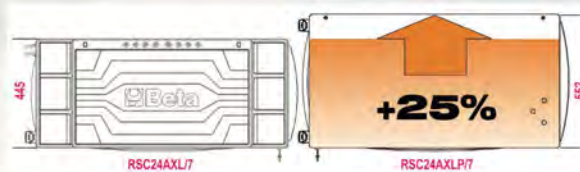

NOUVEAU

kg
1100



kg
105



Ral 2011	Ral 7016	Ral 3000
024004571	024004577	024004573

~~1 805 €~~ **1 099 €**
Eco-contribution 12,79 € Montant Total 1.111,79 €

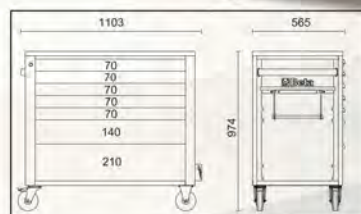

n°	Max	Max
5	70 mm	30 kg
1	140 mm	35 kg
1	210 mm	35 kg



RSC24AXL

kg
1000

Servante mobile extra large avec système anti-basculement

- Nouveau plan de travail multifonction robuste équipé de bords anti-chute et de 8 emplacements pour le rangement vertical des tournevis.
- Poignée des tiroirs en nylon robuste, avec porte-étiquette intégré.
- Fonds des tiroirs protégés par un tapis en néoprène.
- 4 roues, Ø 125 mm : 2 fixes et 2 pivotantes (dont une équipée d'un frein).
- Serrure de sécurité centralisée frontale.
- Porte-flacon latéral intégré (modulable sur les deux côtés).
- Chaque tiroir peut accueillir jusqu'à 6 modules d'outillage BETA.

Les accessoires suivants peuvent y être ajoutés (voir page 7):

- Plan de travail en bois 2400 RSC24/PL
- Porte-documents 2400 RSC24/PD-A
- Porte-rouleau de papier 2400 RSC24/PC-A

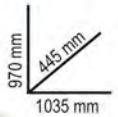

	Ral 2011 Ral 7016	Ral 7016	Ral 3000 Ral 7016	n°	max	kg	€
RSC24AXL/7	024004271	024004277	024004273	5	70 mm	30 kg	1 580 € 899 € Eco-contribution 10,77 € Montant Total 909,77€
				1	140 mm	35 kg	
RSC24AXL/8	024004281	024004287	024004283	6	70 mm	30 kg	1 670 € 949 € Eco-contribution 11,14 € Montant Total 960,14€
				2	140 mm	35 kg	
RSC24AXL/9	024004291	024004297	024004293	8	70 mm	30 kg	1 600 € 999 € Eco-contribution 11,43 € Montant Total 1 010,43€
				1	140 mm	35 kg	

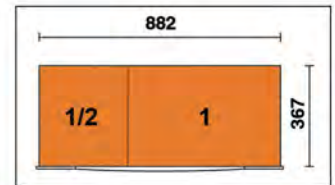

PRIX EN BAISSÉ



PROXIMITÉ UTILISATEURS

Les camions de démonstration de BETA sillonne la France afin de proposer et de préconiser les outils et solutions techniques BETA.



Les camions BETA équipés des dernières nouveautés propose à l'utilisateur de tester l'intégralité de la gamme.

RSC28

PRIX EN BAISSÉ

1200

Etabli mobile SuperTank avec plan de travail en bois et 10 Tiroirs de rangement

- 10 tiroirs (588x367 mm) montés sur glissières à billes de précision.
- Poignée des tiroirs en nylon robuste.
- 5 tiroirs latéraux : 4 tiroirs, de hauteur 70mm
1 tiroir, de hauteur 210mm.
- 5 tiroirs frontaux : 4 tiroirs, de hauteur 70mm
1 tiroir, de hauteur 210mm.
- Fonds des tiroirs protégés par un tapis en néoprène.
- 4 roues robustes grandes capacités, Ø 150 mm :
2 fixes et 2 pivotantes équipées d'un frein.
- 2 serrures de sécurité centralisées.
- Plan de travail en bois contreplaqué stratifié avec trous pour un étau (1599F/150, non fourni).
- Compartiment à outils intégré.
- Coffre de rangement avec porte rabattable et fermeture centralisée.
- 6 Portes-flacons intégrés.
- Compartiment de rangement d'une hauteur de 135mm avec revêtement en ABS haute résistance.



~~3 430 €~~ **1 949 €**
Eco-contribution 16,58 € Montant Total 1 965,58 €



Ral 2011	Ral 7016	Ral 3000
Ral 7016	Ral 7016	Ral 7016
028003001	028003007	028003003

n°	h	Max
8	70 mm	25 kg
2	210 mm	30 kg

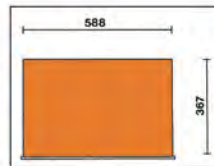

030000300

C30M

~~4 680 €~~ **2 599 €**
Eco-contribution 25,53 € Montant Total 2 624,53 €

PRIX EN BAISSÉ

1800

Etabli mobile MaxiTank

- 5 tiroirs frontaux montés sur glissières à billes de précision.
- Système d'ouverture rapide des tiroirs en aluminium.
- Fonds des tiroirs protégés par un tapis néoprène.
- Pouvant intégrer des modules d'outillage BETA.
- Equipé d'un vérin hydraulique permettant de soulever sans effort la partie avant et faciliter ainsi le déplacement.
- 4 roues robustes grandes capacités : 2 pivotantes sur l'avant de Ø 150 mm et 2 fixes sur l'arrière de Ø 170 mm.
- Plan de travail avec revêtement en ABS anti-chocs et anti-rayures résistant aux huiles et aux hydrocarbures de dimensions 1300x800mm avec trou d'évacuation relié à un réservoir récupérateur de liquides.
- Compartiment de rangement, 720x250x1300 mm, avec plan de travail revêtu de PVC fermé à l'avant par deux portes escamotables.
- Fermeture centralisée des tiroirs et des portes.
- 3 porte-flacons latéraux intégrés.
- Support de rouleau de papier intégré
- Peut accueillir un plan de travail en bois stratifié (3000M/PLM vendu séparément : voir ci-contre).
- Possibilité d'intégrer un étau 1599F/150 (vendu séparément).



n°	h	Max	
3	367x610 mm	90 mm	30 kg
1	588x610 mm	90 mm	35 kg
1	588x610 mm	180 mm	35 kg

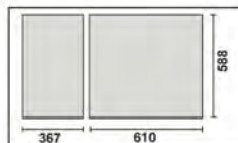

030000350

3000M/PLM

~~843 €~~ **479 €**
Eco-contribution 1,24 € Montant Total 480,24 €

Plan de travail en bois pour MAXITANK C30M



1240x740x26 mm

C37

Servante mobile d'atelier

- Plan de travail en ABS haute résistance.
- Poignée des tiroirs en aluminium avec système d'ouverture rapide sur toute la longueur du tiroir.
- Pare-chocs angulaires sur toute la hauteur pour éviter, en cas de chocs, d'endommager les véhicules ou la servante.
- Quatre roues de Ø 125 mm: 2 fixes et 2 pivotantes (dont une équipée d'un frein).
- Hauteur de la servante >1m, idéal pour les personnes de grande taille.

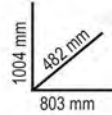

kg
1000



	Ral 2011	Ral 7016	Ral 3000	n°	↓ max	kg	€
C37/6	037000061	037000062	037000063	4	75 mm	30 kg	1 280 € Eco-contribution 8,66 € 739 € Montant Total 747,66 €
				1	150 mm	35 kg	
				1	305 mm	40 kg	
C37/7	037000071	037000072	037000073	5	75 mm	30 kg	1 300 € Eco-contribution 8,87 € 789 € Montant Total 797,87 €
				1	150 mm	35 kg	
				1	225 mm	35 kg	
C37/8	037000081	037000082	037000083	6	75 mm	30 kg	1 350 € Eco-contribution 9,20 € 839 € Montant Total 848,20 €
				2	150 mm	35 kg	

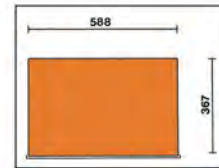

ACCESSOIRES C37

037000100
3700/PLA
~~116 €~~ **66 €**
Eco-contribution 0,39 € Montant Total **66,39 €**
Plan de travail en acier inoxydable



037000104
3700/PFL
~~88 €~~ **49 €**
Eco-contribution 0,25 € Montant Total **49,25 €**
Panneau perforé latéral



037000102
3700/PF
~~121,50 €~~ **69 €**
Eco-contribution 0,42 € Montant Total **69,42 €**
Panneau perforé avec support



037000101
3700/PLL
~~132 €~~ **75 €**
Eco-contribution 3,45 € Montant Total **78,45 €**
Plan de travail en bois



037000103
3700/PC
~~149,50 €~~ **85 €**
Eco-contribution 0,40 € Montant Total **85,40 €**
Support porte-ordinateur



RSC51

Chariot de service d'atelier à 3 tiroirs

- Plan de travail renforcé en ABS, solide et robuste
- Plateau polyvalent avec bords antichute et 8 emplacements permettant le rangement des tournevis.
- 3 tiroirs (588x367 mm) d'une hauteur de 70mm montés sur glissières à billes de précision.
- Fonds des tiroirs protégés par un tapis en néoprène.
- Chaque tiroir peut accueillir jusqu'à 4 modules d'outillage BETA.
- Serrure de sécurité centralisée frontale.
- Porte-tournevis latéral inclus.
- 2 porte-flacons latéraux intégrés dans la structure.
- Grande étagère inférieure protégée par un tapis en néoprène résistant aux huiles et aux hydrocarbures.
- Quatre roues, Ø 125 mm: 2 fixes et 2 pivotantes (dont une équipée d'un frein).
- Charge pour chaque tiroir : 15 kg répartis de manière uniforme.

kg
400

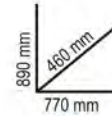

kg
38



MODULABLE GRACE A UNE LARGE GAMME D'ACCESSOIRES

Les accessoires suivants peuvent être ajoutés (voir page 7) :

- Plan de travail en bois 2400 RSC24/PL
- Panneau d'outils perforé 2400 RSC24/PF
- Support d'ordinateur 2400 RSC24/SPC
- Porte-rouleau de papier 2400 RSC24/PC-A
- Étagère pliante 2400 RSC24/MP (voir page 12).

INDISPENSABLE POUR VOTRE ATELIER !



Ral 2011	Ral 3000	Ral 7016
051000300	051000303	051000307

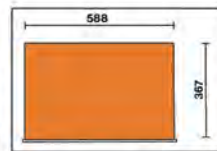

n°	Max
3	70 mm / 15 kg

~~702 €~~ **399 €**
Eco-contribution 5,03 € Montant Total 404,03€

C51

Chariot d'atelier métallique

- 3 plateaux protégés par un tapis en caoutchouc antidérapant
- Double possibilité de réglage de l'étagère centrale
- 4 roues de Ø 100 mm: 2 fixes et 2 pivotantes (dont une équipée d'un frein)



Ral 2011	Ral 7016	Ral 3000
051000001	051000002	051000003

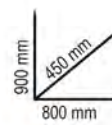

kg
21



024004900 **2400 RSC24/MP**
~~109 €~~ **62 €**
Eco-contribution 0,56 € Montant Total 62,56 €

Étagère pliante pour servante RSC24 et RSC51

- Utilisable comme plan de travail supplémentaire
- Plan de travail protégé par un caoutchouc résistant aux huiles et aux hydrocarbures.
- Capacité de charge : 20 kg.

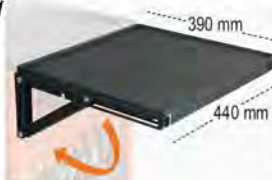

017670010 **1767PMR**
~~68,50 €~~ **39 €**

Bac de rangement magnétique rectangulaire



017670020 **1767PMC**
~~28 €~~ **16 €**

Bac de rangement magnétique rond



C27S

Chariot porte-outils pliable pour interventions en extérieur, vide

- Structure en tôle.
- Chariot pliable à tubes télescopiques pour faciliter le transport.
- 2 tiroirs de 588x277 mm, montés sur glissières à billes de précision qui permettent l'ouverture du côté souhaité, à gauche ou à droite.
- Vaste compartiment de rangement inférieur 588x277x220 mm.
- 2 roues fixes de Ø 160 mm et 2 roues pivotantes de Ø 100 mm équipées d'un frein.
- Plan de travail thermoplastique avec 6 bacs de rangement intégrés.
- Serrure de sécurité centralisée.
- Prédiposition pour l'emplacement de modules mousse d'outillage Beta ou pour des séparateurs de tiroirs.



Ral 2011	Ral 7016	Ral 3000
027000201	027000202	027000203



~~922 €~~ **459 €** **PRIX EN BAISSE**
 Eco-contribution 2,47 € Montant Total **461,47 €**

n°		Max
2	70 mm	20 kg

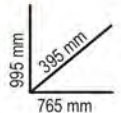

C41H

Chariot avec 2 coffres de rangement métalliques

- Structure en tôle d'acier et volet de fermeture en matière plastique: très robuste et léger.
- 2 modules séparables: 1 coffre supérieur, 1 module avec 2 tiroirs de 95 mm de hauteur, 1 tiroir amovible type organizer en matière plastique de 66 mm de hauteur et 1 tiroir de 295 mm de hauteur.
- Poignée télescopique en aluminium.
- Prédiposition pour le montage d'un cadenas (non-fourni).
- Serrure centralisée latérale pour la fermeture des tiroirs du module inférieur.
- Tiroir du bas monté sur glissières à billes de précision.
- Roues de grand diamètre (Ø 160 mm).



	041000002		041000021
	041000024		041000006
	041000012		041000008
	041000010		041000005

~~702 €~~ **399 €**

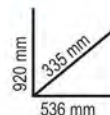
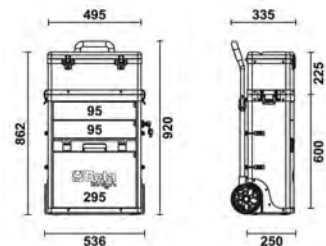

024500001 **M01**
~~526,20 €~~ **299 €** **PRIX EN BAISSÉ**
 22 

 42 6-7-8-9-10-11-12-13-14-15-16-17-18
 19-20-21-22-24-27-30-32-36 mm
 4,5 kg

024500005 **M05**
~~244,60 €~~ **139 €** **PRIX EN BAISSÉ**
 16 

 42 6-7-8-9-10-11-12-13-14-15-
 16-17-18-19-20-21 mm
 1,5 kg

024500013 **M13**
~~191,80 €~~ **109 €** **PRIX EN BAISSÉ**
 11 

 42SLIM 8-10-11-12-13-14-15-16-17-18-19 mm
 1,2 kg

024500030 **M30**
~~386 €~~ **239 €** **PRIX EN BAISSÉ**
 31 

 55 6x7-8x9-10x11-12x13-14x15-16x17-18x19-20x22-21x23-24x27-30x32 mm
 90 6x7-8x9-10x11-12x13-14x15-16x17-18x19-20x22-21x23-24x27-30x32 mm
 96BPC/SC9 1,5-2-2,5-3-4-5-6-8-10 mm
 4,2 kg

024500031 **M31** 
~~495 €~~ **299 €**
 27 

 42AS: clés mixtes 1/4-9/32-5/16-3/8-7/16-1/2-9/16-19/32-5/8-
 11/16-3/4-13/16-7/8-15/16-1-1.1/16-1.1/8-1.1/4
 O 96BP/AS-SC9: 1/16-3/32-1/8-5/32-3/16-7/32-1/4-5/16-3/8
 4,5 kg

024500044 **M44**
~~276 €~~ **169 €** **PRIX EN BAISSÉ**
 12 

 141 8-9-10-11-12-13-14-15-16
 17-18-19 mm
 1,3 kg

024500045 **M45**
~~326 €~~ **199 €** **PRIX EN BAISSÉ**
 12 

 142 8-9-10-11-12-13-14-15-16-17-18-19 mm
 1,7 kg

024500046 **M46** **PRIX EN BAISSÉ**
~~382 €~~ **229 €**
 12 

 142SN 8-9-10-11-12-13-14 -
 15-16-17-18-19 mm
 1,3 kg

024500050 **M50**
~~120 €~~ **73 €** **PRIX EN BAISSÉ**
 8 

 O 96T 2-2,5-3-4-5-6-7-8-10 mm
 1,1 kg

024500055 **M55**
~~56 €~~ **34 €** **PRIX EN BAISSÉ**
 5 

 O 97TTX T10-T15-T20-T25-T30
 330 g

024500060 **M60** **PRIX EN BAISSÉ**
~~384 €~~ **229 €**
 23 

 O 96T 2-2,5-3-4-5-6-7-8-10 mm
 O 97BTX/SC8 T9-T10-T15-T20-T25-T27-T30-T40 mm
 O 944BX 5-6-7-8-10-13 mm
 1,9 kg

024500063 M63

~~387 €~~ **269 €**

8



3,4 kg

952 7-8-10-12-13-14-17-19 mm

024500065 M65

~~492 €~~ **369 €**

PRIX EN BAISSÉ

16

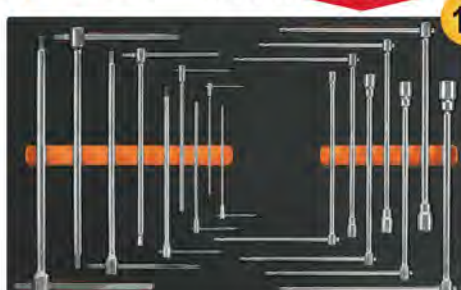

3,6 kg

950 8-10-12-13-14-17-19 mm
951 2,5-3-4-5-6-8-10-12-14 mm

024500075 M75

~~237,50 €~~ **145 €**

PRIX EN BAISSÉ

12



933 7-8-9-10-11-12-13-14-15-16-17-18-19-21-22-24 mm

5,5 kg

024500083 M83

~~297 €~~ **169 €**

PRIX EN BAISSÉ

12"

24



3,7 kg

920A 10-11-12-13-14-15-16-17-18-19-20-21-22-23-24-26-27-30-32 mm
920/21 125 mm
920/22 255 mm
920/25
920/42 305 mm
920/55 275 mm

024500085 M85

~~175 €~~ **99 €**

PRIX EN BAISSÉ

45



450 g

851SR 230 mm
860LP 0,5x3-0,6x4,5-0,8x5,5-1x5,5-1,2x6,5 mm
860PE 2-2,5-3-4-5-6-8-10 mm
860PH PH0-PH1-PH2-PH3-PH4
860PZ PZ1 - PZ2 - PZ3 - PZ4
860TX T6-T7-T8-T9-T10-T15-T20-T25-T27-T30-T4
860RTX T9-T10-T15-T20-T25-T27-T30-T40
860/55 100 mm
882P 80 mm
892 1/4 - 1/4

024500086 M86

~~143,50 €~~ **85 €**

PRIX EN BAISSÉ

46



867PE 4-5-6-7-8-10-12 mm
867PE/L 4-5-6-7-8-10-12 mm
867XZN 5-6-8-10-12 mm
867XZN/L 5-6-8-10-12 mm
867TX T20-T25-T30-T40-T45-T50-T55
867TX/L T25-T30-T40-T45-T50-T55
867RTX T20-T25-T30-T40-T45-T50-T55
867/1
867/2

1,4 kg

024500091 M91

~~257 €~~ **119 €**

PRIX EN BAISSÉ

14"

25



560 g

900 4-4,5-5-5,5-6-7-8-9-10-11-12-13-14 mm
900ME 2,5-3-4-5-6-8 mm
900/20 50 mm
900/21 150 mm
900/25
900BG/30 176 mm
900/42 115 mm
900/55 125 mm

024500094 M94

~~280 €~~ **139 €**

PRIX EN BAISSÉ



26



930 g

900AS/L: 3/16-7/32-1/4-9/32-5/16-11/32-3/8-7/16-1/2-9/16
900AS: 3/16-7/32-5/32-1/4-9/32-5/16-11/32-3/8-7/16-1/2-9/16
900AN: 50-100mm
900/25: cardan avec carrés mâle et femelle 1/4"
900/55: cliquet réversible avec carré mâle 1/4"
900/42: poignée coulissante avec carré mâle 1/4"

024500096 M96

~~307 €~~ **199 €**

PRIX EN BAISSÉ



22



920A/AS: 3/8 - 7/16 - 1/2 - 9/16 - 19/32 - 5/8 - 11/16 - 3/4 - 25/32 - 13/16 - 7/8 - 15/16 - 1 - 1.1/16 - 1.1/8 - 1.3/16 - 1.1/4
920/25: cardan 1/2"
920AN: rallonge angulaire - 1/2" 125-250mm
920/42: poignée coulissante 1/2"
920/55: cliquet réversible 1/2" ⊕

3,8 Kg

024500100 M100

~~1157 €~~ **599 €**

PRIX EN BAISSÉ

14"

12"

98



6,7 kg

895/1 - 895/3 - 895/6
900 4-4,5-5-5,5-6-7-8-9-10-11-12-13-14 mm
900L 5-6-7-8-9-10-11-12-13 mm
900ME 3-4-5-6-7 mm
900LP 0,8x4-1x5,5-1,2x6,5-1,2x8 mm
900PH PH1-PH2-PH3-PH4
900TX T10-T15-T20-T25-T27-T30-T40
900/20 50 mm - 900/20L 100 mm
900/21 150 mm
900/25 - 900BG/30 - 900/42
900/55
920A 8-10-11-12-13-14-15-16-17-18-19-20-21-22-23-24-26-27-28-30-32 mm
920/15 - 920/25
920AN/125 125 mm
920AN/250 250 mm
920/42
920/55
920FTX 10-12-14-16-18-20-22-24 mm
920AL 10-12-13-14-15-16-17-18-19-21-22 mm

024500871 **M105** 14" 38" 12" **PRIX EN BAISSÉ**
~~1270 €~~ **629 €**



116

- 900/16 □ 1/4 - ■ 3/8
- 900/... 50-100-150 mm
- 900/25 - 900BG/30 - 900/42
- ⊗ 900/55
- 910A 6-7-8-9-10-11-12-13-14-15-16-17-18-19-20-21-22 mm
- 910/15 □ 3/8 - ■ 1/4
- 910/16 □ 3/8 - ■ 1/2
- 910/21 125 mm
- 910/22 250 mm
- 910/25 - 910/42
- ⊗ 910/55
- 920A 8-10-11-12-13-14-15-16-17-18-19-20-21-22-23-24-26-27-28-30-32 mm
- 920/15 □ 1/2 - ■ 3/8
- 920/25
- 920AN 125 - 250 mm
- 920/42
- ⊗ 920/55
- 956E 16-17,8-20,8 mm

- 7,7 kg**
- 900 4-4,5-5-5,5-6-7-8-9-10-11-12-13-14 mm
 - 900L 5-6-7-8-9-10-11-12-13 mm
 - 96BPC/SC9 1,5-2-2,5-3-4-5-6-8-10 mm
 - 895/1 - 895/3 - 895/6
 - 900ME 3-4-5-6-7 mm
 - 900LP 0,8x4-1x5-1,2x6,5-2x8 mm
 - 900PH PH1-PH2-PH3-PH4
 - 900TX T10-T15-T20-T25-T27-T30-T40

024500115 **M115** 12" **PRIX EN BAISSÉ**
~~1118 €~~ **559 €**



54

- 7,8 kg**
- ⊗ 666N 40+200 Nm
 - 920A 13-14-15-16-17-18-19-20-21-22-24-26-27-30-32 mm
 - 920FTX 12-14-16-18-20-22-24 mm
 - 920PE 6-7-8-8L-10-10L-12-12L-14-14L
 - 920TX T20-T25-T27-T30-T40-T45-T50-T55-T60-T20L-T25L-T27L-T30L-T40L-T45L-T50L
 - 920/21 125 mm
 - 920/22 255 mm
 - 920/25
 - 920/42 305 mm
 - ⊗ 920/55

024500120 **M120** 12" **PRIX EN BAISSÉ**
~~1141 €~~ **589 €**



75

PRIX EN BAISSÉ

- 6,9 kg**
- 920A 10-11-12-13-14-15-16-17-18-19-20-21-22-24-26-27-30-32 mm
 - 920AN/125 125 mm
 - 920AN/250 250 mm
 - 920/25 - 920/42
 - 920AL 10-12-13-14-15-16-17-18-19-22-24-27-30-32 mm

- 920FTX 10-12-14-16-18-20-22-24 mm
- ⊗ 920/55
- 920PE 5-5L-6-6L-7-7L-8-8L-10-10L-12-12L-14-14L
- 920TX T20-T25-T27-T30-T40-T45-T50-T55-T60-T20L-T25L-T27L-T30L-T40L-T45L-T50L

024500126 **M126** 34" **PRIX EN BAISSÉ**
~~839 €~~ **519 €**



26

- 12,4 kg**
- 928A 19-21-22-24-26-27-28-30-32-34-35-36-38-41-46 mm
 - 928ME 14-17-19-22 mm
 - 928/15 □ 3/4 - ■ 1/2
 - 928/16 □ 3/4 - ■ 1
 - 928/21 200 mm
 - 928/22 228 mm
 - 928/25
 - 928/42 450 mm
 - ⊗ 928/55

024500127 **M127** 34" **PRIX EN BAISSÉ**
~~887 €~~ **489 €**



23

PRIX EN BAISSÉ

12,5 kg

- 728 19-21-22-24-27-30-32-33-34-35-36-38-40-41-46
- 728FTX 20-22-24 mm
- 728/15 □ 3/4 - ■ 1/2
- 728/16 □ 3/4 - ■ 1
- 728/21 175 mm
- 728/22 250 mm
- 728/25

024500128 **M128** 12" **PRIX EN BAISSÉ**
~~908 €~~ **489 €**



50

PRIX EN BAISSÉ

8,9 kg

- 720 10-11-12-13-14-15-16-17-18-19-21-22-24-27-30-32 mm
- 720L 11-12-13-14-15-16-17-18-19-21-22-24-27-30-32 mm
- 720TX T30-T40-T45-T50-T55
- 720ME 5-6-8-10-12-14-17-19 mm
- 720LC 17-19-21 mm
- 720/21 125 mm
- 720/25

024500129 **M129** **PRIX EN BAISSÉ**
~~441 €~~ **279 €**



13

- ⊗ 1032 180 mm
- 1034 170 mm
- 1036 175 mm
- 1038 175 mm
- 1048 250 mm
- 1052 240 mm
- ⊗ 1082BM 160 mm
- 1098 220 mm
- 1112 250 mm
- 1128BM
- 1150BM 180 mm
- 1166BM 160 mm
- 1168BM 160 mm

3,4 kg

024500133 **M133** **PRIX EN BAISSÉ**
~~128,50 €~~ **73 €**



3

- 1082G 160 mm
- 1150G 180 mm
- 1166G 160 mm

650 g

024500134 **M134** **PRIX EN BAISSÉ**
~~144,30 €~~ **82 €**



3

- ⊗ 1082GBM 160 mm
- 1150GBM 180 mm
- 1166GBM 160 mm

750 g

024500145 M145
~~119,50 €~~ **69 €**
PRIX EN BAISSÉ



4

- 1032 180 mm
- 1034 170 mm
- 1036 175 mm
- 1038 175 mm

640 g

024500153 M153
~~108,50 €~~ **49 €**
PRIX EN BAISSÉ



2

- 1048 250 mm
- 1052 240 mm

1,1 kg

024500161 M161
~~489 €~~ **299 €**
PRIX EN BAISSÉ



15

3 kg

- PRIX EN BAISSÉ**
- 1128MQ 250 mm
 - 1048MQ 160 mm
 - 1082MQ 180 mm
 - 1150MQ 160 mm
 - 1162MQ 160 mm
 - 1164MQ 160 mm
 - 1272MQ PH0x60 - PH1x80 - PH2x100 - PH3x150 mm
 - 1274MQ 2,5x75 - 3x100 - 4x100 - 5,5x125 mm
 - 1777MQ/U

024500162 M162
~~130,50 €~~ **79 €**
PRIX EN BAISSÉ



8

1,4 kg

- 1241 5,5x100-6,5x125-8x150-10x200 mm
- 1242 PH1x100-PH2x100-PH3x150-PH4x200 mm

024500195 M195
~~275 €~~ **169 €**
PRIX EN BAISSÉ



25

2,3 kg

- 1260 2,5x50-3x75-4x100-5,5x125-6,5x150-8x200 mm
- 1260N 4x30 mm
- 1262 PH0x60-PH1x80-PH2x100-PH3x150 mm
- 1262 PH1X30 mm
- 1267TX T6-T7-T8-T9-T10-T15-T20-T25-T27-T30-T40-T45
- 1253 3,5x100 mm

024500201 M201
~~76 €~~ **45 €**
PRIX EN BAISSÉ



5

500 g

- 1260 3x75 - 4x100 - 6,5x150 mm
- 1262 PH0x60 - PH1x80 - PH2x100 mm

024500204 M204
~~60,50 €~~ **35 €**
PRIX EN BAISSÉ



6

450 g

- 1267TX T8-T10-T15-T20-T25-T30

024500213 M213
~~165 €~~ **95 €**
PRIX EN BAISSÉ



25

1,8 kg

- 1201E 2,5x50-3x75-4x100-5,5x125-6,5x150-8x200 mm
- 1201EN 4x30 mm
- 1202E PH0x60-PH1x80-PH2x100-PH3x150 mm
- 1202EN PH1X30 mm
- 1207E/TX T6-T7-T8-T9-T10-T15-T20-T25-T27-T30-T40-T45
- 1253 3,5x100 mm

024500217 M217
~~40 €~~ **27 €**
PRIX EN BAISSÉ



7

500 g

- 1207E/TX: T6-T7-T8-T9-T10-T15-T20

024500218 M218
~~39,50 €~~ **27 €**
PRIX EN BAISSÉ



7

500 g

- 1201E: 3x75 4x100 5,5x150 6,5x150 mm
- 1202E: PH0x60

024500222 M222
~~111,50 €~~ **69 €**
PRIX EN BAISSÉ



7

540 g

- 1272MQ: tournevis pour vis Phillips® 1000V PH0x60 mm
- 1272MQF: PH1x80 - PH2x100 mm
- 1274MQF: 3,5x100 - 4,5x100 - 5,5x125 - 6,5x150 mm

024500230 M230
~~418 €~~ **259 €**
PRIX EN BAISSÉ



25

3,2 kg

- PRIX EN BAISSÉ**
- 30 Ø 2-3-4 mm
 - 31 Ø 2-3-4-5-6-8 mm
 - 32 Ø 4 mm
 - 34 150 mm
 - 35 200-250 mm
 - 36 125 mm
 - 1370 500 g
 - 1390 Ø 35 mm
 - 1692 3 m
 - 1712TF
 - 1719BMA/Q 200 mm
 - 1719BMA/T 200 mm
 - 1719BMA/P 200 mm
 - 1719BMA/M 200 mm
 - 1719BMA/R 200 mm
 - 1737NX
 - 1771 18 mm

024500236 **M236**

~~113 €~~ **69 €**

PRIX EN BAISSÉ

5



1719BMA/Q: limes demi-douces 200 mm
1719BMA/T: limes demi-douces 200 mm
1719BMA/P: limes demi-douces 200 mm
1719BMA/M: limes demi-douces 200 mm
1719BMA/R: limes demi-douces 200 mm

870 g

024500237 **M237**

~~112,50 €~~ **65 €**

PRIX EN BAISSÉ

4



35 100-200 mm
1370T 300 mm
1390N Ø 35 mm

1,3 kg

024500240 **M240**

~~139,50 €~~ **80 €**

PRIX EN BAISSÉ

7



31BM Ø 2-3-4-5-6-8 mm
32 Ø 4 mm

850 g

024500264 **M264**

~~231,50 €~~ **139 €**

PRIX EN BAISSÉ

16



2,1 kg

1491 Ø 65+110 mm
■ 1494 10 mm
○ 1494E 8-9-10-11-12-14-17 mm
○ 1494Q 8-9-5-12-13 mm
△ 1494T 9,5
○ 1494XZN 16
1496C ■ 8x ■ 10 mm

024500284 **M284**

~~298 €~~ **169 €**

9



1128BMX
1130BMX
1719BMA...Q 200 mm
1719BMA...P 200 mm
1719BMA...M 200 mm
1719BMA...R 200 mm
1726BM 400 mm
1728BM (5)
1771BM 170 mm
1778V18 185 mm

2,4 kg

024500292 **M292**

~~126 €~~ **49 €**

PRIX EN BAISSÉ

4



111 250 mm
1128BMX
1692/5 5 m
1771 170 mm

650 g

024500295 **M295**

~~131 €~~ **75 €**

PRIX EN BAISSÉ

4



1650
1682 300 mm
1707
1708/20

450 g

088870350 **VPMO**

~~32,50 €~~ **19 €**

plateau thermoformé souple



088870353 **VPM3**

~~32,50 €~~ **19 €**

plateau thermoformé souple avec 4 bacs de rangement

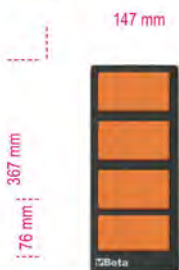

024502260 **M2260**

~~1.135 €~~ **759 €**

Plateau spécifique pour véhicules hybrides et électriques



23

52MQ - 8 - 10 - 11 - 12 - 13 - 14 - 17
910MQ/B - 8 - 10 - 11 - 12 - 13 - 14 - 17
910MQ/TX15 - TX20 - TX27 - TX30
910MQ/21
910MQ/55
910MQ/T
1082MQ 160
1150MQ 180

024501995 **M1995**
~~485 €~~ **299 €** 6



1927P
 720LC17 - 19 - 21 - 22 - 24

3,9 kg

024501996 **M1996**
~~262 €~~ **139 €** 55



96BPC/SC9
 97BTXL/SC8
 1256/C36-2

8,52 kg

024501997 **M1997**
~~340 €~~ **199 €** 4



1927XM
 720LC 17- 19 - 21

2,34 kg

024502022 **M2022**
~~450 €~~ **299 €** 52



862F - 5,5-6-7-8-10-12-13
 892/0
 895/1-5
 900 - 32-4-4,5-5-5,5-6-7-8-9-10-11-12-13-14
 900L 4-5-6-7-8-9-10-11-12-13-14
 900 FTX 4-5-6-7-8-10-11-12-14
 900/20-21
 900FL 150
 900/25
 900BG/30
 900/42
 900/55Z
 900/58

4,2 kg

024502023 **M2023**
~~599 €~~ **399 €** 1



1928XM

1,3 kg

024502104 **M2104**
~~135 €~~ **79 €** 12



1281BG
 1281LPH/2-3
 1281PZ 1-2
 1281PE 2,5-3-4-5-6
 1281TX/3-4-5

1,3 kg

024502110 **M2110**
~~769 €~~ **499 €** 11



1303
 1305
 1306
 1309
 1310
 1314
 1327
 1338A
 1342
 1360G
 1479

1,1 kg

024502111 **M2111**
~~279 €~~ **179 €** 3



1353
 1357 Z/45
 1359 T

330 g

024502112 **M2112**
~~359 €~~ **229 €** 13



1344
 1479LV/S3-KIT
 1479LB/C5-KIT
 1505V
 1771
 1774S

1,9 kg

024502113 **M2113**
~~89 €~~ **55 €** 5



1479N/S5-KIT

3,4 kg

024502114 **M2114**
~~309 €~~ **199 €** 4



1047BM 240
 1051
 1051L
 1058 240

4,2 kg

024502148 **M2148**
~~539 €~~ **349 €** 12



1032 180
 1034 170
 1036 175
 1038 175
 1039 150
 1047BM 240
 1051
 1058 24
 1098 220
 1082 GBM 160
 1150 GBM 180
 1166 GBM 160

1,3 kg

024502149 **M2149**
~~309 €~~ **199 €** 7



1039 150
 1098 220
 1082 GBM 160
 1150 GBM 180
 1166 GBM 160
 1168 GBM 160
 1128 BM

1,7 kg

// C56B

Établi de travail avec plan en bois

- Plan de travail en bois contreplaqué stratifié avec trous pour l'installation d'un étau (1599F/125 vendu séparément).
- Structure en acier avec 4 pieds.
- Étagère inférieure de rangement.
- Prévu pour la fixation au sol.

kg
600



Ral 2011	Ral 7016	Ral 3000
056000401	056000402	056000403

~~966 €~~ **499 €**
Éco-contribution 7,63 € Montant Total **506,63 €**



// C56M

Établi de travail avec plan de travail bi-matières

- Plan de travail bi-matières en aluminium anti-dérapant et en caoutchouc néoprène.
- Possibilité d'y ajouter un panneau porte-outils C57P, non fixable au plan de travail.
- 3 tiroirs avec serrure de sécurité.



Ral 2011	Ral 7016	Ral 3000
056000050	056000053	056000054

~~1 380 €~~ **899 €**
Éco-contribution 12,35 € Montant Total **911,35 €**



// C59A

Établi "Endurance" avec 1 servante à 6 tiroirs

- Plan de travail en bois contre-plaqué stratifié avec trous pour l'installation d'un étau 1599F/125 (vendu séparément)
- 6 tiroirs de 588x367 mm, montés sur glissières à billes de précision.
- Fonds des tiroirs protégés par un tapis en Néoprène.
- Façade des tiroirs en nylon haute résistance.
- Chaque tiroir peut accueillir jusqu'à 4 modules d'outillage BETA.
- Serrure de sécurité centralisée frontale.
- Étagère inférieure de rangement.
- Support porte-rouleaux 2400 RSC24/PC et porte-flacons (2400 RSC24/PF-) (vendu séparément) (voir page 7).



Ral 2011	Ral 7016	Ral 3000
059000011	059000031	059000051

~~2 120 €~~ **1 199 €**
Éco-contribution 14,63 € Montant Total **1 213,63 €**

kg
1500



n°	mm	kg Max
4	70 mm	25 kg
1	140 mm	30 kg
1	280 mm	35 kg

PV

Panneaux muraux porte-outils

	LxA mm	kg		€	
PV1	1000x920	10,2	088880010	280 € 159 €	Eco-contribution 0,33 € Montant Total 159,33 €
PV1,5	1500x920	14,2	088880015	350 € 199 €	Eco-contribution 0,48 € Montant Total 199,48 €

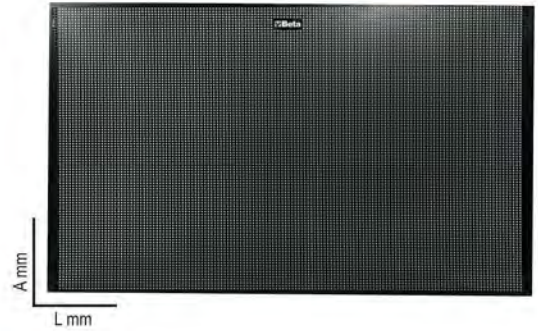

056000021 C56PL 0

~~526 €~~ **269 €**
Eco-contribution 0,96 €
Montant Total **269,96 €**

Établi pliable, version légère

- Léger, compact et facile à transporter.
- Plan de travail de 800x500 mm en tôle galvanisée utilisable d'un seul côté et protégé par un revêtement en caoutchouc résistant aux huiles et aux hydrocarbures.
- Poignée avec protection en caoutchouc facilitant le transport.
- Pieds équipés de caoutchouc antidérapant.

**ULTRA LEGER !
SEULEMENT 18,5 kg**

kg
200

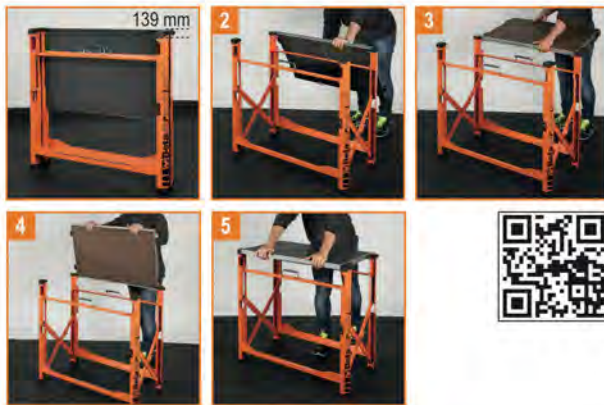

1599P

Étau parallèle d'établi

- Mâchoires trempées.
- Enclume avec surface vernie.
- Base carrée pouvant être montée sur une base tournante 1599B (voir ci-dessous).

	L1 mm	B mm	Ø mm	A max mm	kg		€
1599P 100	100	92	11	111	7,3	015990000	283 € 169 €
1599P 125	125	108	13	130	11,5	015990025	385 € 219 €
1599P 150	150	130	15	170	20,5	015990050	526 € 299 €

PRIX EN BAISSÉ
PRIX EN BAISSÉ
PRIX EN BAISSÉ



1599B

Base tournante pour étau 1599P

		€
1599B 100	015990810	120,50 € 75 €
1599B 125	015990812	156,50 € 89 €
1599B 150	015990815	192 € 109 €

PRIX EN BAISSÉ
PRIX EN BAISSÉ
PRIX EN BAISSÉ

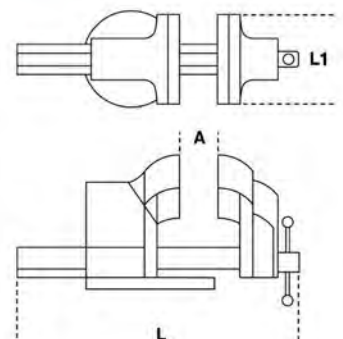

//42

Notre clé mixte historique 42 se présente désormais sous un nouveau design

Élégante, au profil élancé, elle est plus agréable au toucher.
La résistance et l'ergonomie de la nouvelle clé Beta atteignent des niveaux d'excellence permettant de fournir le meilleur outil possible aux utilisateurs.
Son processus de fabrication est effectué dans nos usines de Sovico et de Sulmona sur la base d'une technologie d'automatisation de pointe et de techniciens expérimentés.

COMPATIBLE !
La nouvelle forme de la clé 42 est parfaitement compatible avec tous les coffrets et les modules de la précédente clé 42.

FORCE

Des valeurs de couple qui ont plus que doublées par rapport aux exigences de la norme ISO 1711.



ERGONOMIE

L'œil polygonal est incliné de 15° pour protéger la main. La forme est donnée par le moule, sans pliage successif.

RÉSISTANCE

Grande résistance : en cas d'utilisation inappropriée, la clé commence à se déformer mais elle ne se sectionnera pas de manière imprévue et dangereuse.



000421078 **42/SP15**
~~174,20 €~~ **99 €** **PRIX EN BAISSÉ**

Support de 15 clés mixtes



6-7-8-9-10-11-12-13-14-15-16-17-19-22-24 mm

000421088 **42/SC9E**
~~103,80 €~~ **59 €** **PRIX EN BAISSÉ**

Support compact de 9 clés mixtes

- identification rapide de la dimension de la clé.
- blocage sécurisé de la clé sur son support.

8-10-11-12-13-14-15-17-19 mm



000420479 **42SLIM/B8NE**
~~106 €~~ **69 €**

Trousse composée de 8 clés mixtes à tête fine

10-11-12-13-14-15-17-19 mm



IDÉALE POUR LES ESPACES RESTREINTS



000420661 **42MP/B9N**
~~139 €~~ **79 €** **PRIX EN BAISSÉ**

Trousseau enroulable comprenant 9 clés mixtes polies chromées brillantes

6-7-8-10-11-13-14-17-19 mm

CLÉS MIXTES POLIES CHROMÉES BRILLANTES



001230504 **123/K4**
~~29 €~~ **17 €** **PRIX EN BAISSÉ**

Kit de 4 adaptateurs pour clés à cliquet

- 1 adaptateur porte-embouts.
- 3 adaptateurs pour douilles à déverrouillage rapide.



001420088 **142/SC9E**
~~233,50 €~~ **140 €** **PRIX EN BAISSÉ**

Support compact de 9 clés mixtes à cliquet réversible

8-10-11-12-13-14-15-17-19 mm



001420259 **142SN/SC9**
~~269 €~~ **160 €** **PRIX EN BAISSÉ**

Support compact de 9 clés mixtes à cliquet articulé

8-10-11-12-13-14-15-17-19 mm



001920070 **192/S2**
~~67 €~~ **39 €** **PRIX EN BAISSÉ**

Jeu de 2 clés 12 pans à cliquet réversible



8 DIMENSIONS
2 CLÉS



001860008 **186 8-32**
~~65,50 €~~ **39 €**

Clé auto-serrante à reprise automatique pour 6 pans de 8 à 32 mm

Idéale pour vis à tête : 6 pans, Spline, carrée, Torx® ; même abîmées.



EFFICACE MÊME SUR VIS ABÎMÉES

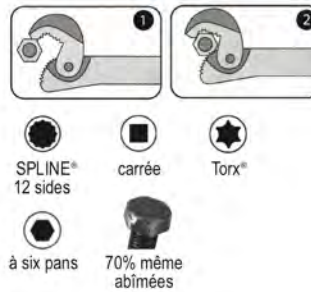

111E

LES NOUVELLES CLÉS À MOLETTE BETA 111E

Permettent de visser et de dévisser des écrous et des boulons de différentes tailles grâce à sa mâchoire mobile. L'ajustage s'effectue grâce à sa molette centrale.

Tête inclinée à 15° permettant son utilisation dans des espaces restreints



Fabriquée en alliage d'acier haute performance pour **une grande résistance mécanique à la torsion**

Traitements thermiques permettant **une excellente résistance à l'usure**

15°

Double marquage laser en mm/pouces

Encombrement réduit de la mâchoire lors de son ouverture complète

La nouvelle ergonomie permet de **réduire son poids de 20%**

Orifice sur le manche permettant de l'accrocher



	L mm	L"	A max mm		€
111E 100	100	4	15	001110110	27 € 13 €
111E 150	150	6	24	001110115	28 € 15 €
111E 200	200	8	29	001110120	34 € 17 €
111E 250	250	10	34	001110125	41 € 22 €
111E 300	300	12	40	001110130	54,50 € 29 €
111E 380	380	15	45	001110138	106,50 € 51 €
111E 450	450	18	54	001110145	176,50 € 89 €
111E 600	600	24	62	001110160	244,50 € 149 €

PRIX EN BAISSÉ



Clé à molette **chromée** à ouverture graduée. Réglage de l'ouverture de la clé grâce à une molette

000960374 **96/SC9** ○
~~23,40 €~~ **14 €**

**Jeu de 9 clés mâles
 6 pans coudées, chromées**

Ø mm	L mm
1,5	45
2	50
2,5	57
3	64
4	72
5	83
6	94
8	105
10	119



000960354 **96BPC/SC9** ○
~~47,50 €~~ **25 €**

**Jeu de 9 clés mâles 6 pans
 coudées, à tête sphérique,
 chromées**

Ø mm	L mm
1,5	79
2	84
2,5	89
3	99
4	108
5	126
6	148
8	168
10	187



000961974 **96BPA/SC9** ○
~~42,50 €~~ **25 €**

**Jeu de 9 clés mâles 6 pans
 coudées à 110° extra courtes
 à tête sphérique, chromées**

Ø mm	L mm
1,5	71
2	86
2,5	96
3	104
4	116
5	132
6	155
8	176
10	200



**COTÉ
 EXTRA
 COURT**

000970364 **97BTXL/SC8** ⚙️
~~105 €~~ **45 €** **PRIX EN
 BAISSÉ**

**Jeu de 8 clés mâles
 coudées à tête sphérique,
 pour vis Torx®, série longue**

Ø mm	L mm
T9	80
T10	86
T15	100
T20	110
T25	126
T27	140
T30	160
T40	176



**MODÈLE
 EXTRA LONG
 +25%**

009330077 **933/S7** ○
~~84 €~~ **49 €**

**Jeu de 7 clés à pipe 6x6 pans
 débouchées polies chromées**

○ 8-10-11-12-13-17-19 mm



009330089 **933/S12** ○
~~159 €~~ **99 €**

**Jeu de 12 clés à pipe 6x6 pans
 débouchées polies chromées**

○ 8-10-11-12-13-14-16-17-18-19-22-24 mm

LA PREMIÈRE

La poignée compacte parfaitement équilibrée permet de la faire tourner rapidement dans la paume de la main. Sa forme ergonomique permet d'appliquer des couples très élevés. Les extrémités hexagonales ont été conçues pour transmettre le couple maximal à la vis.



LAME TRAVERSANTE À L'INTÉRIEUR DE LA POIGNÉE

000960946 **96T/S5P**

~~57 €~~ **35 €**

PRIX EN BAISSÉ

Jeu de 5 clés mâles 6 pans à poignée en T haute performance

○ 2,5-3-4-5-6 mm



000970791 **97TTX/S6**

~~59,50 €~~ **34 €**

PRIX EN BAISSÉ

Jeu de 6 clés mâles pour vis Torx® à poignée en T haute performance

○ T10-T15-T20-T25-T30-T40



L'ORIGINALE

La naissance de cette clé en 1980 fut une révolution. Créée pour travailler sur les vis à haute résistance, elle offre rapidité de mouvement, précision de serrage de la vis et flexibilité d'utilisation. La tige coulissante hexagonale peut être réglée selon le besoin. Les extrémités hexagonales ont été conçues pour transmettre le couple maximum à la vis. La longueur de la tige permet d'appliquer des couples considérables aux vis, sans effort excessif. Les améliorations pérennes apportées à la fabrication aboutissent à une finition sablée et des extrémités hexagonales à arête vive qui permettent un meilleur accouplement même sur des vis abîmées. Le marquage effectué au laser améliore la lecture des dimensions.

009510687 **951/S6**

~~133 €~~ **79 €**

PRIX EN BAISSÉ

Jeu de 6 clés mâles 6 pans en T à poignée coulissante

○ 2,5-3-4-5-6-8 mm



009510866 **951TX/S6**

~~132,50 €~~ **85 €**

PRIX EN BAISSÉ

Jeu de 6 clés mâles pour vis à empreinte Torx® en T à poignée coulissante

○ T8-T10-T15-T20-T25-T30



009511687 **951GP/S6**

~~165 €~~ **89 €**



Jeu de 6 clés mâles 6 pans en T avec poignée

○ 3-4-5-6-8-10 mm

La clé Beta 951GP permet un ajustement précis et rapide des vis. Elle a été conçue pour répondre aux exigences des sports mécaniques (serrage rapide avec un couple élevé).



NOUVEAU

008600880 **860/C27** 1/4
~~78,50 €~~ **45 €** PRIX EN BAISSÉ

Etui de poche comprenant 25 embouts pour visseuses, 1 porte-douilles et mini cliquet

- 860LP 0,5x3-1,0x5,5-1,2x6,5 mm
- 860PE 2-2,5-3-4-5-6-mm
- + 860PH PH1-PH2(x2)-PH3
- ⊗ 860TX T6-T8-T10-T15-T20-T25-T30-T40
- + 860PZ PZ1 - PZ2(2x) - PZ3
- 860/55 100 mm
- 892/0



008600902 **860MIX/A31** 1/4
~~82 €~~ **49 €**

Etui de poche comprenant 31 embouts et 1 porte-douilles magnétique pour visseuse

- 860LP 0,5x3 - 0,6x4,5 - 0,8x5,5
1,0x5,5 - 1,2x6,5 mm
- 860PE 2-2,5-3-4-5-6-8-10 mm
- + 860PH PH0 - PH1 - PH2 - PH3 - PH4
- ⊗ 860RTX T9-T10-T15-T20-T25-T27-T30-T40
- + 860PZ PZ1 - PZ2 - PZ3 - PZ4
- 882MSR/50 1/4 ● 1/4



008620950 **862F/A7** 1/4
~~49 €~~ **28 €** PRIX EN BAISSÉ

Etui de poche comprenant 7 embouts à douille 6 pans magnétiques pour visseuses

- 862F ○ 5,5-6-7-8-10-12-13 mm



008670901 **867/C52** 10mm
~~177 €~~ **89 €**

Coffret de 52 embouts avec entraînement hexagonal de 10 mm et 2 portes-embouts

	867PE	○ 4-5-6-7-8-10-12 mm
	867PE/L	○ 4-5-6-7-8-10-12 mm
	867XZN	○ M5-M6-M8-M10-M12
	867XZN/L	○ M5-M6-M8-M10-M12
	867TX	⊗ T20-T25-T30-T40-T45-T50-T55
	867TX/L	⊗ T20-T25-T30-T40-T45-T50-T55
	867RTX	⊗ T20-T25-T30-T40-T45-T50-T55
	867RTX/L	⊗ T20-T25-T30-T40-T45-T50-T55
	867/1	○ 10 mm - □ 3/8"
	867/2	○ 10 mm - □ 1/2"



2,1 kg

250x170x70 mm

012570210 **1257LPH/S8** ⊕ ⊖
~~67 €~~ **39 €** PRIX EN BAISSÉ

Etui de poche comprenant 8 micro-tournevis

- 1257PH + PH00-PH0-PH1
- 1257LP ● 0,4x2-0,4x2,5-0,5x3
0,6x3,5-0,8x4 mm



180x120x50 mm

Beta **evorx**

L'ÉVOLUTION DU TOURNEVIS !



012031018 **1203E/D8P**
~~36,50 €~~ **21 €** **PRIX EN BAISSÉ**

Jeu de 8 tournevis

1201E ● 2,5x50-3x75-4x100-5,5x100 6,5x150 mm
 1202E ● PH0x60-PH1x80-PH2x100 mm



012031019 **1203E/D10N**
~~47,50 €~~ **28 €** **PRIX EN BAISSÉ**

Jeu de 10 tournevis

1201E ● 2,5x50-3x75-4x100-5,5x150 6,5x150 mm
 1202E ● PH0x60-PH1x80-PH2x100 mm
 1201E/N ● 0,8x4x30 mm
 1202E/N ● PH1x4,5x30 mm



012071207 **1207E/TX-D7**
~~37 €~~ **22 €** **PRIX EN BAISSÉ**

Jeu de 7 tournevis

1207E/TX ● T6-T8-T10-T15-T20-T25-T30



012630008 **1263/D8** **PRIX EN BAISSÉ**
~~52,50 €~~ **30 €**

Jeu de 8 tournevis

1260 ● 2,5x50-3x75-4x100- 5,5x125-6,5x150 mm
 1262 ● PH0x60-PH1x80-PH2x100 mm



012630010 **1263/D10** **PRIX EN BAISSÉ**
~~66,50 €~~ **38 €**

Jeu de 10 tournevis

1260 ● 3x75-3,5x100-4x125-5,5x150-6,5x150 mm
 1262 ● PH0x60- PH1x8-PH2x100 mm
 1260N ● 4x30 mm
 1262N ● PH1x30 mm



012670307 **1267TX/D7** **PRIX EN BAISSÉ**
~~57,50 €~~ **33 €**

Jeu de 7 tournevis

1267TX ● T6-T8-T10-T15-T20-T25-T30



012810520 **1281BG/A9** **14"**
~~80 €~~ **52 €**

Etui comprenant 1 poignée porte-lames et 9 lames à empreintes réversibles

Image	Code	Description
	1281BG	
	1281LPH/1	PH0-0,8x4 mm
	1281LPH/2	PH1-1x5,5 mm
	1281LPH/3	PH2-1,2x6,5 mm
	1281PZ/1	PZ1-PZ2
	1281PE	2,5 mm
	1281PE	3 mm
	1281PE	4 mm
	1281PE	5 mm
	1281PE	6 mm



012810530 **1281BG-TX/A8** **14"**
~~83 €~~ **52 €**

Etui comprenant 1 poignée porte-lames et 8 lames à empreintes réversibles

Image	Code	Description
	1281BG	
	1281LPH/1	PH0-0,8x4 mm
	1281LPH/2	PH1-1x5,5 mm
	1281LPH/3	PH2-1,2x6,5 mm
	1281TX/1	T6-T8
	1281TX/2	T7-T9
	1281TX/3	T10-T15
	1281TX/4	T20-T25
	1281TX/5	T30-T40

012000000 **1200MS**
~~17,30 €~~ **10 €**

Magnétiseur/Démagnétiseur
 pour embouts et lames de
 tournevis

55x50 mm



012560100 **1256/C36-2**
~~86 €~~ **49 €**

Etui de poche métallique comprenant 1 micro-
 tournevis, 36 embouts interchangeable de 4mm
 et 1 rallonge porte-embouts magnétique.

130x60x35 mm

200 g

	1256TX	⊖	T3-T4-T5-T6-T7-T8-T9-T10-T15
	1256RTX	⊕	T6-T7-T8-T9-T10
	1256LP	⊖	0,8-1,2-1,5-1,8-2-2,5-3-3,5-4 mm
	1256PE	⊖	0,7-0,9-1,3-1,5-2 mm
	1256PH	⊕	PH000-PH00-PH0-PH1
	1256PZ	⊕	PZ000-PZ00-PZ0-PZ1
	1256/20		
	1256/30		



012430016 **1243LP/D6**
~~104 €~~ **65 €** **PRIX EN BAISSÉ**

Jeu de 6 tournevis à zone de frappe
 pour vis à fente

1241 5,5x100 - 6,5x125 - 8x150 -
 10x175 - 12x200 - 14x250 mm

6x



012430017 **1243/D7**
~~91 €~~ **52 €** **PRIX EN BAISSÉ**

Jeu de 7 tournevis à zone de frappe
 pour vis à fente et cruciforme

1241 5,5x100-6,5x125-8x150-10x200 mm
 1242 PH1x100-PH2x100-PH3x150 mm

7x



012430021 **1243/S11**
~~179 €~~ **99 €** **PRIX EN BAISSÉ**

Jeu de 11 tournevis à zone de frappe
 pour vis à fente et cruciforme

1241 5,5x100 - 6,5x125 - 8x150 - 10x175 -
 10x200 - 12x200 - 14x250 mm
 1242 PH1x100 - PH2x100 -
 PH3x150 - PH4x200 mm

11x



Grâce à leur robustesse et à leur
 construction particulière, les
 tournevis à zone de frappe sont
 utilisés pour plusieurs applications
 lourdes, comme le déblocage de
 vis endommagées ou l'utilisation
 en leviers.

- Poignée bi-matière
- Lame hexagonale traversante
 pour une meilleure robustesse et
 transmission de force
- Tête en acier

012950108 **1295/C14**
~~152 €~~ **87 €** **PRIX EN BAISSÉ**

Coffret métallique comprenant 1 tournevis à frapper avec
 14 embouts et 1 douille porte-embouts

	⊖	866LP	1,2x6,5-1,6x10 mm
	⊕	866PH	PH2 - PH3
	⊕	866PZ	PZ2 - PZ3
	⊖	866PE	5-6 mm
	⊖	866TX	T27-T30-T40-T45-T50-T55
		895/6	□ 1/2 - ○ 5/16
		1295	■ 1/2

170x100x35 mm



009000882 **900/55Z**
~~56,50 €~~ **32 €**

Cliquet réversible carré mâle 1/4"
 Mécanisme à 72 dents

**PRECISION
 ET LONGEVITE
 AMELIOREES**

Sa poignée ergonomique bi-matière permet à la fois une utilisation rapide du cliquet avec une force accrue.



Le cliquet 900/55Z développé par le service technique de Beta est basé sur un nouveau mécanisme à 72 dents, dont 15 d'entre elles sont en contact permanentes avec l'engrenage.

Ce système permet une meilleure répartition de la charge de travail et réduit ainsi l'usure des pièces améliorant sa longévité. De plus grâce à sa tête extrêmement compacte et à ses 72 dents assurant un angle de reprise inférieur à 5° permet un accès rapide dans les espaces exigus.



A mm	L mm	Ø mm	A mm	■
23	126	25	23	1/4



Cliquet réversible carré mâle



		L mm	Ø mm	A mm	■		€
PRIX EN BAISSÉ	48	900/55	125	25	29	1/4"	009000870 51 € 29 €
PRIX EN BAISSÉ	72	910/55	200	30	33	3/8"	009100882 58,50 € 32 €
PRIX EN BAISSÉ	72	920/55	275	40	43	1/2"	009200882 65,50 € 35 €

009200850 **920/40**
~~75,50 €~~ **43 €** **PRIX EN BAISSÉ**

Poignée à béquille à cardan 1/2"



Cliquet réversible à manche rotatif



MANCHE ROTATIF

		L mm	Ø mm	A mm	■		€
PRIX EN BAISSÉ		900/58	126	28	28,5	1/4"	009000884 82,50 € 47 €
PRIX EN BAISSÉ		910/58	222	37	38,5	3/8"	009100884 121,50 € 69 €
PRIX EN BAISSÉ		920/58	281	42,5	45	1/2"	009200926 132 € 75 €

- Système d'utilisation avec manche rotatif.
- Bouton permettant le déverrouillage de la douille.
- Système d'inversion sur la tête du cliquet.
- Manche bi-matière.

009020814 **902R/C6**
~~82,50 €~~ **52 €**

Coffret de 6 augmentateurs / réducteurs pour douilles

	900/16	□ 1/4 - ■ 3/8
	910/15	□ 3/8 - ■ 1/4
	910/16	□ 3/8 - ■ 1/2
	920/15	□ 1/2 - ■ 3/8
	920/16	□ 1/2 - ■ 3/4
	928/15	□ 3/4 - ■ 1/2

600 g

170x100x35 mm



009000203 **900L/SB13** 14" 
~~155 €~~ **69 €**

Support de 13 douilles longues 6 pans 1/4" chromées
 4-4,5-5-5,5-6-7-8-9-10-11-12-13-14 mm



009001750 **900U/SB13** 14" 
~~67 €~~ **39 €** **PRIX EN BAISSÉ**

Support de 13 douilles multi empreintes 1/4", chromées
 4-4,5-5-5,5-6-7-8-9-10-11-12-13-14 mm



009100174 **910AL/SB14** 
~~194 €~~ **99 €** **PRIX EN BAISSÉ**

Support de 14 douilles longues 6 pans 3/8" chromées
 8-9-10-11-12-13-14-15-16-17-18-19-21-22 mm



009200441 **920PE/SB9** 12" 
~~140,50 €~~ **55 €** **PRIX EN BAISSÉ**

Support de 9 douilles tournevis pour vis 6 pans creux 1/2"

4-5-6-8-10 mm
 5L-6L-8L-10L mm



009201740 **920U/SB13** 12" 
~~91 €~~ **52 €** **PRIX EN BAISSÉ**

Support de 13 douilles multi empreintes 1/2", chromées

10-11-12-13-14-15-16-17-18-19-20-21-22 mm



009200644 **920AL/SB11** 12" 
~~181,50 €~~ **99 €** **PRIX EN BAISSÉ**

Support de 11 douilles longues 6 pans 1/2"

10-12-13-14-15-16- 17-18-19-21-22 mm



009200532 **920TX-SB9** 12" 
~~160 €~~ **53 €** **PRIX EN BAISSÉ**

Support de 9 douilles 1/2" Torx Courtes

T20-T25-T27-T30-T40-T45-T50-T55-T60



009200579 **920XZN/SB7** 12" 
~~117,50 €~~ **49 €** **PRIX EN BAISSÉ**

Support de 7 douilles 1/2" XZN Courtes

M4-M5-M6-M8-M10-M12-M14





**COMPACT
ET FACILE
À TRANSPORTER**



**FONCTIONNEL
ACCESSOIRES FACILES
À RANGER ET À UTILISER**



PERSONNALISABLE

009000947 **900/C39N**
~~203,50 €~~ **109 €**

**Coffret compact
composé de 11 douilles
6 pans, 21 embouts
et 7 accessoires**



009001947 **900/C39U**
~~205 €~~ **129 €**



**Coffret compact
composé de 11 douilles
multi empreintes,
21 embouts et 7 acces-
soires**



	900		5-5,5-6-7-8-9-10-11-12-13-14 mm	11
	900/20		50 mm	1
	900/20L		100 mm	1
	900/25			1
	900BG/30C		128 mm	1
	892/0		■ ¼ - ● ¼	1
	895/1		○ ¼ - □ ¼	1
	861LP		0,6x4,5-1,2x6,5-1,2x8 mm	3
	861PH		PH1-PH2-PH3	3
	861PZ		PZ1-PZ2-PZ3	3
	861PE		2,5-3-4-5-6 mm	5
	861RTX		T10-T15-T20-T25-T27-T30-T40	7
	900/55Z		126 mm	1

	900U	mm	5-5,5-6-7-8-9-10-11-12-13-14 mm	11
		"	13/64-7/32-1/4-9/32-5/16-11/32-3/8-7/16-15/32-1/2-9/16	
		XZN	M6-M8-M10-M12-M14-M16-M18	
		TX	E7-E8-E10-E12-E14-E16-E18	
	900/20		50 mm	1
	900/20L		100 mm	1
	900/25			1
	900BG/30C		128 mm	1
	892/0		■ ¼ - ● ¼	1
	895/1		○ ¼ - □ ¼	1
	861LP		0,6x4,5-1,2x6,5-1,2x8 mm	3
	861PH		PH1-PH2-PH3	3
	861PZ		PZ1-PZ2-PZ3	3
	861PE		2,5-3-4-5-6 mm	5
	861RTX		T10-T15-T20-T25-T27-T30-T40	7
	900/55Z		126 mm	1

	861LP	⌀ 0,5-0,8-1-1,2 mm
	861PE	⌀ 3-4-5-6-8 mm
	861PH	⊕ PH0-PH1-PH2-PH3
	861TX	⊖ T8-T10-T15-T20-T25-T30-T40
	895/1	⊖ □ 1/4" - □ 1/4"
	900	⌀ 4-5-5,5-6-7-8-9-10-11-12-13-14 mm
	900/20	50 mm
	900/21	150 mm
	900/25	
	900/42	115 mm
	900BG/30	128 mm

14" **14"**

Coffret métallique avec plateau en mousse compacte comprenant 1 cliquet avec 12 douilles 6 pans, 20 embouts pour visseuses et 7 accessoires



1,3 kg **350x150x50 mm**

009000983 900/C12MZ
~~229 €~~ **129 €**
 avec cliquet réversible (900/55Z)

PRIX EN BAISSÉ

	900U	⌀ 4-5-5,5-6-7-8-9-10-11-12-13-14 mm * 5/32-3/16-13/64-7/32-1/4-9/32-5/16 11/32-3/8-7/16-15/32-1/2-9/16 ⊕ E5-E6-E7-E8-E10-E12-E14-E16-E18 ⊖ M5-M6-M8-M10-M12-M14-M16-M18
	900/20	50 mm
	900/21	150 mm
	900/25	
	900/42	115 mm
	900BG/30	176 mm
	900/55	125 mm
	895/1	⊖ □ 1/4 - □ 1/4
	861LP	⌀ 0,5x3 - 0,8x5,5 - 1,0x5,5 - 1,2x6,5 mm
	861PE	⌀ 3-4-5-6-8 mm
	861PH	⊕ PH0-PH1-PH2-PH3
	861TX	⊖ T8-T10-T15-T20-T25-T30-T40

009001792 900U/C12M **14"** **14"**

Coffret métallique avec plateau en mousse compacte comprenant 12 douilles multi empreintes, 20 embouts et 7 accessoires



350x150x50 mm

1,2 kg

009020807 902A/C22 **12"** **14"**
~~329 €~~ **179 €**
PRIX EN BAISSÉ

Coffret métallique comprenant 2 cliquets avec 22 douilles 6 pans et 4 accessoires

14"		900	⌀ 5-5,5-6-7-8-9-10-11-12-13 mm
		900/20	50 mm
		900/25	
12"		900/55	⊕
		920A	⌀ 10-13-14-15-17-18-19-22-24 27-30-32 mm
		920/21	125 mm
		920/25	
		920/55	⊕



3,5 kg **420x185x60 mm**

009100936 910A/C16 **38"**
~~242 €~~ **149 €**
PRIX EN BAISSÉ

	910A	⌀ 6-7-8-9-10-11-12-13-14- 15-16-17-18-19-21-22 mm
	910/21	125 mm
	910/22	250 mm
	910/25	
	910/42	210 mm
	910/55	⊕

Coffret métallique comprenant 1 cliquet avec 16 douilles 6 pans et 4 accessoires

2,3 kg **335x145x60 mm**



009200924 **920A/C17M** 12"
~~276€~~ **159€** PRIX EN BAISSA

Coffret métallique avec plateau en mousse compacte comprenant 1 cliquet avec 17 douilles 6 pans et 4 accessoires

	920A	○ 10-11-12-13-14-15-16-17-18-19-20-21-22-24-27-30-32 mm
	920/21	125 mm
	920/22	255 mm
	920/25	
	920/42	305 mm
	920/55	⊗ 275 mm

5 kg 420x185x60 mm



009201797 **920U/C17M** 12"
~~279€~~ **160€** PRIX EN BAISSA



Coffret métallique avec plateau en mousse compacte comprenant 17 douilles multi empreintes et 5 accessoires

	920U	○ 10-11-12-13-14-15-16-17-18-19-20-21-22-24-27-30-32 mm " 3/8-7/16-15/32-1/2-9/16-19/32-5/8-3/4-25/32-7/8-15/16-1.1/16-1.1/8-1.1/4 ○ M12-M14-M16-M18 ○ E12-E14-E16-E18-E20-E22-E24
	920/21	125 mm
	920/22	255 mm
	920/25	
	920/42	305 mm
	920/55	⊗ 275 mm

5 kg 420x185x60 mm









009280955 **928A/C12** 34"
~~754€~~ **430€** PRIX EN BAISSA

Coffret métallique comprenant 1 cliquet avec 12 douilles 6 pans et 4 accessoires



530x220x80 mm
 13,5 kg







	928A	○ 22-24-27-30-32-34-36-38-41-46-50-55 mm
	928/21	200 mm
	928/22	380 mm
	928/25	
	928/42	450 mm
	928/55	⊗

009290925 **929/C8** 1"
~~1270€~~ **759€**

Coffret métallique comprenant 8 douilles 6 pans et 5 accessoires



560x290x120 mm
 29 kg

	929	○ 46-50-55-60-65-70-75-80 mm
	929/15	□ 1" - ■ 3/4
	929/21	200 mm
	929/22	400 mm
	929/42	
	929/55	⊗

000420159 **42AS/B9N**
~~115 €~~ **79 €**

Trousseau enroulable comprenant 9 clés "en pouces"

1/4-5/16-3/8-7/16-1/2-9/16-5/8-11/16-3/4



000961000 **96BP-AS/SC9**
~~36,5 €~~ **24 €** PRIX EN BAISSSE

Jeu de 9 clés mâles 6 pans coudées "en pouces" à tête sphérique

1/16-3/32-1/8-5/32-3/16-7/32-1/4-5/16-3/8



009100925 **910AS/C13** 38" O
~~233,50 €~~ **129 €** PRIX EN BAISSSE

Coffret 3/8" "en pouces" comprenant 13 douilles 12 pans et 5 accessoires

1/4-5/16-11/32-3/8-7/16-1/2-9/16-19/32-5/8-11/16-3/4-13/16-7/8



Modules mousse "en pouces" pour servantes BETA
 Voir modules en pages 14 et 15

M94



M31



M96



NOUVEAU

// 666 ZERO-RESET

LA NOUVELLE CLÉ DYNAMOMÉTRIQUE NE NECESSITANT PAS DE REMISE A ZERO.

Grâce aux nouveaux composants de la nouvelle clé dynamométrique BETA, l'opération de remise à zéro en fin d'utilisation n'est plus obligatoire.

Même si la clé n'est pas remise à zéro, son nombre d'opérations, sa durée de vie et la précision du serrage souhaité par la norme de référence est garantie.

Pour arriver à ce résultat le département Recherche et Développement de Beta Utensili a effectué de nombreux tests dans ses laboratoires internes mais également auprès de centaines d'utilisateurs finaux.

Ce résultat a été obtenu grâce :

- à l'utilisation d'alliages et de matériaux ultra-performants.
- aux traitements thermiques spéciaux des composants internes.

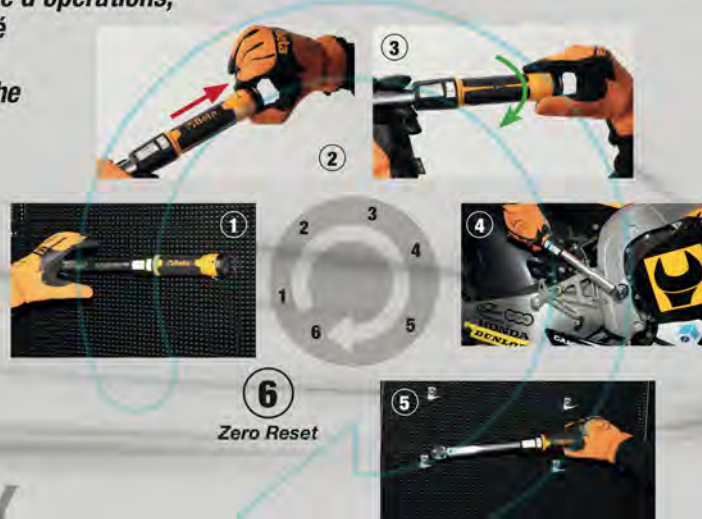

100% MADE IN ITALY

La clé dynamométrique Zero Reset a été entièrement conçue développée et fabriquée dans les usines Beta Utensili en Italie avec des composants 100 % Made in Italy.



Remise à zéro non obligatoire à la fin d'une opération

666

100 % made in Italy, elle est idéale pour le serrage contrôlé des vis/boulons. La clé Zero-Reset innovante est équipée d'un cliquet réversible permettant un serrage à droite avec une précision de serrage $\pm 3\%$. L'obtention du couple réglé est signalé par un déclic mécanique perceptible à l'ouïe et au toucher.



UNI EN ISO 6789

TECHNOLOGIE ZERO-RESET :

Grâce à des matériaux ultra-performants et à des traitements thermiques précis sur le ressort et sur les composants du système de réglage, il n'est plus nécessaire de remettre à zéro la clé en fin d'utilisation.

RÉGLAGE FACILE : L'échelle graduée du vernier permet de régler avec précision le couple de serrage pouvant aller jusqu'au dixième de Nm.

PLUS GRANDE VISIBILITÉ : La double échelle graduée en Nm permet une visibilité plus claire et plus facile du couple.

	Nm	lbf.ft	■	▨	L (mm)	g				
666/2	5+25		1/4	0,05	273	395	006660702	316 €	169 €	
666/2X	5+25		3/8	0,05	273	405	006660703	322 €	169 €	
666/5	10+50		3/8	0,25	342	680	006660705	270 €	169 €	
666/10	20+100		3/8	0,25	385	760	006660710	273 €	169 €	
666/10X	20+100		1/2	0,25	385	770	006660711	273 €	169 €	
666/20	40+200		1/2	0,5	471	1020	006660720	315 €	179 €	
666/30	60+300		1/2	1	600	1270	006660730	316 €	189 €	

666

605E 1/4"

Clé dynamométrique à déclenchement avec cliquet réversible
Utilisable pour serrage à droite ou à gauche
Précision de serrage : ± 6%



	Nm mm	kgfm	lbf.in	■	L (mm)	g		€
605E/5	1÷5	0,1÷0,5	10÷45	1/4"	190	180	006050105	280 € 159 €
605E/10	2÷10	0,2÷1,0	18÷90	1/4"	190	180	006050110	280 € 165 €

UNI EN 26789 ISO 6789

605DGT/2
~~350 €~~ **199 €**

NOUVEAU

Clé dynamométrique électronique avec cliquet réversible pour serrage à droite ou à gauche précision du couple ± 3 % (à droite) et ± 4 % (à gauche)

- Mode de mesure double : mode temps réel et mode crête.
- Indicateurs lumineux et sonore informant l'utilisateur que le couple prédéfini est atteint.
- Alimentation : 1 pile AAA 1,5 V (fournie).



Nm	kgcm	lbf.ft	■	L (mm)	
4÷20	10÷204	0,75÷14,75	1/4"	210	0,01



601C
~~263 €~~ **129 €**

PRIX EN BAISSÉ



Rapporteur numérique pour serrages angulaires

- Pour effectuer des serrages de vis à des tensions prédéfinies à l'aide de la mesure de l'angle de torsion.
- Muni d'avertisseur sonore (BUZZER) et indicateurs lumineux (LED) qui signalent l'approche et l'obtention de l'angle désiré.
- Pour serrage à droite et gauche.



- Précision angle : +/-2%
- Résolution : 0,1°
- Préréglage possible de 9 valeurs d'angle
- Mémoire 50 valeurs
- Fourni dans un étui
- Alimentation : 2 piles AAA (comprises)



// 622

Cliquets réversibles pour clé dynamométrique série 674 avec entraînement rond de Ø 22 mm



	■	L mm	LA mm			
622 3/4	3/4"	110	56	006220019	222 €	129 €
622 1	1"	110	56	006220024	269 €	159 €

// 674/C

Clé dynamométrique à déclenchement, entraînement rond Ø 22 mm, pour serrage à droite et à gauche, précision du serrage: ± 4%,

- Double échelle pour un réglage précis du couple.
- Bouton de sécurité pour verrouillage du couple réglé.
- Remise à zéro impérative lorsque la clé dynamométrique n'est pas utilisée.

UNI EN ISO 6789

ENTRAÎNEMENT ROND
Ø 22 mm

Livrée dans un coffret



// 006740005 **674/C50**
~~1 001 €~~ **569 €**

Nm	kgfm	Lbf.ft	L mm	kg
100÷500	10÷50	80÷400	786	3,4

// 006740008 **674/C80**
~~1 089 €~~ **619 €**

Nm	kgfm	Lbf.ft	L mm	kg
160÷800	16÷80	120÷600	997	4,5

// 006740010 **674/C100**
~~1 125 €~~ **639 €**

Nm	kgfm	Lbf.ft	L mm	kg
200÷1000	20÷100	150÷750	997	4,5



677/C800 UNI EN 26789 ISO 6789

// 677/C

34"

Clés dynamométriques à cassure avec cliquet simple utilisable pour le serrage à droite ou à gauche, précision de serrage ± 4%

La clé dynamométrique BETA 677 est particulièrement adaptée aux utilisations intensives avec des couples de serrage très élevés.

Le mécanisme à cassure prévient l'opérateur que le couple réglé est atteint, lorsque le point d'articulation de la clé pivote d'environ 20°.



	Nm mm	kgfm	lbf.in	■	L (mm)	kg		€
677/C800	200÷800	20÷80	150÷600	3/4"	1319	6,7	006770612	1 405 € 799 €
677/C1000	300÷1000	30÷100	200÷750	3/4"	1554	7,4	006770616	1 530 € 839 €
677/C1500	700÷1500	70÷150	500÷1000	3/4"	1869	9,6	006770621	1 935 € 1 099 €

PRIX EN BAISSÉ

003610014 **361N**
~~96,50 €~~ **59 €**

Clé serre-tubes à une main avec machoire mobile

L mm	Ø max "	Ø max mm
350	1" 1/2	49



003840032 **384**
~~91,50 €~~ **49 €**

comminges diesel

Clé serre-tubes réversible à chaîne levier en acier forgé



Possibilité d'utilisation dans les 2 sens sans détacher la chaîne

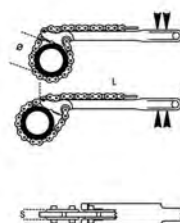

Ø max (")	Ø max (mm)	L (mm)
4" gas	115	300

363



Clé serre-tubes modèle américain en alliages légers

	L m	Ø (")	Ø (mm)		€
363 350	350	2" gas	60	003630035	78,50 € 49 €
363 450	450	2 1/2" gas	76	003630045	120 € 69 €
363 600	600	3" gas	90	003630060	227 € 109 €
363 900	900	5" gas	140	003630090	351 € 159 €

003490001 **349**
~~403 €~~ **229 €**

3/8"

Coffret comprenant un appareil à collets réglable pour les tubes et alliages légers

Comprenant :

- 1 glissière en métriques et 1 glissière en pouces
- Adaptateur muni d'un carré 3/8" permettant de l'utiliser avec une perceuse/visseuse.

Pour Ø métriques : 6-8-10-12-14-15-16-18 mm
 Pour Ø pouces : 1/8-3/16-1/4-5/16-3/8-1/2-5/8-3/4 pouces



270x200x50 mm

2,6 kg

// 1048N



DIN ISO 8976

PINCE MULTIPRISE ENTREPASSÉE branches gainées avec PVC antidérapant

Caractéristiques principales:

- Géométrie des dents conçue pour une meilleure adhérence sur les tubes et les têtes hexagonales, jusqu'à 60 mm d'ouverture pour la taille 300 mm.
- Largeur supérieure de l'angle tête-branche pour une meilleure ergonomie.
- Branche ergonomique pour un meilleur confort d'utilisation.
- Modèle réglable jusqu'à huit positions.
- Tête conique pour un meilleur accès dans les espaces restreints.
- Crémaillère en acier cémenté pour une meilleure résistance à l'usure.
- Butée permettant d'éviter toute blessure accidentelle de la main.
- Finition phosphatée.
- Branches en PVC antidérapant.
- Fabriquée en acier chrome-vanadium.



1048N 175

1048N 250

1048N 300

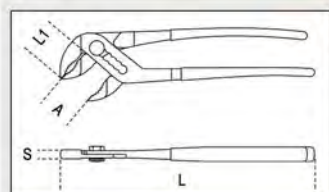

**FUNCTIONNELLE
ERGONOMIQUE
RÉSISTANTE**



L'AMÉLIORATION DE LA GÉOMÉTRIE DES DENTS ainsi que leur soumission à un processus de trempe par induction, confère à la pince multiprise entrepassée 1048N une prise incisive, solide, sûre et durable.



**RÉGLABLE
JUSQU'À HUIT
POSITIONS**

jusqu'à 60 mm
pour la taille
de 300 mm

L'EFFICACITÉ DE LA PRISE EN MAIN (GRIP), renforcée par la conception d'un profil de tête optimisant l'ergonomie et la fonctionnalité, différencie la Poligrif 1048N par rapport aux autres pinces multiprises présentes sur le marché.



La particularité de la crémaillère entrepassée confère une résistance optimale aux contraintes. Ses huit réglages permettent une meilleure capacité de préhension des tubes et des têtes hexagonales

// 010480923 **1048N/D3**
~~134 €~~ **72 €**

Jeu de 3 pinces multiprises entrepassées

1048N 175
1048N 250
1048N 300



	L mm	A Max mm	L1 mm	S mm	g		€
1048N 175	175	36	31	11	189	010480910	38 € 20 €
1048N 250	250	46	38	13	354	010480915	41 € 24 €
1048N 300	300	60	44	14,8	554	010480920	57 € 33 €
1048N 400	400	96	81	19	1180	010480940	104 € 59 €

NOUVEAU

010470240 **1047/240**
~~58 €~~ **33 €**

L 240 mm ø Max 36 mm Max 32 mm

Pince multiprise entrepassée avec bouton de réglage

- Réglage rapide et précis en appuyant sur le bouton.
- Aucune variation accidentelle du réglage.
- Traitement thermique localisé sur les mâchoires.

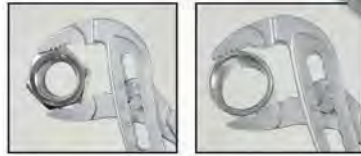

011690024 **1169N/D4**
~~109 €~~ **65 €**

PRIX EN BAISSÉ

Jeu de 1 pince universelle grande capacité, 1 pince à becs demi-ronds longs, 1 pince coupante chromée et 1 pince multiprise entrepassée finition phosphatée



1082 160 mm

1150 180 mm

1166 160 mm

1048N 250 mm

011690273 **1169GBM/D3**
~~96,80 €~~ **55 €**



Jeu comprenant 1 pince universelle, 1 pince à becs demi-ronds longs 1 pince coupante, branches gainées confort bi-matières



1082GBM 160 mm

1166GBM 160 mm

1150GBM 180 mm

014580001 **1458**
~~77,50 €~~ **39 €**

PRIX EN BAISSÉ

Pince à joncs extérieurs

DIN 5417
 ○ 30÷100 mm
 L 200 mm



010390015 **1039**
~~62,50 €~~ **39 €**

Pince pour circlips réversible à becs droits

○ 10 ÷ 15 mm
 ● 6 ÷ 25 mm



010310000 **1031/S4**
~~100 €~~ **59 €**

PRIX EN BAISSÉ

Jeu de 4 pinces pour circlips



1032 180 mm
 ○ 19 ÷ 60 mm

1036 175 mm
 ● 19 ÷ 60 mm

1034 170 mm
 ○ 19 ÷ 60 mm

1038 175 mm
 ● 19 ÷ 60 mm

010090060 **1009L/DP-S2**

~~65 €~~ **39 €**

PRIX EN BAISSÉ

Jeu de 2 pinces extra-longues à becs demi-ronds striés avec double articulation



011500618 **1150HPC**

~~104 €~~ **44 €**

Pince universelle HYPERCUT à grande force de coupe avec tranchants en acier fritté M2



Effort de coupe en essai statique (comparé aux autres pinces du marché) **-73%**

Durée de vie moyenne des pinces coupantes (test ISO 5744) = **+127%**

Dureté des pinces coupantes en acier M2 = **65HRC**

- FINITION CHROMÉE PERLÉE
- GRANDE FORCE DE COUPE

- Le pivot décentré approche le centre vers le point de coupe et augmente l'effet de levier.
- L'alignement parfait des becs et le profil affiné garantissent une prise en main optimale même dans des espaces très restreints.
- Le corps de la pince en alliage d'acier, de molybdène et travaillé thermiquement permet une flexibilité et une résistance garantissant une prise en main optimale en toute condition.



HYPERCUT

1098

Tenaille type Russe



	L mm		€
1098/220	220	010980220	24,30 € 14 €
1098/250	250	010980250	32,50 € 18 €

014970190 **1497BS**

~~31,50 €~~ **19 €**

Pince à becs droits et fins pour extraction des relais et des fusibles

Les becs longs et très fins permettent l'extraction des relais et des fusibles dans les espaces restreints.

L mm	L1 mm	A mm
230	45	14

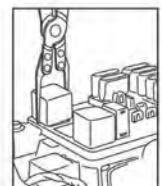

010510025 **1051**
~~74,50 €~~ **39 €**

PRIX EN BAISSÉ

Pince-étau à becs longs



L 255 mm ø Max 80 mm ☉ Max 70 mm ⌒ Max 50 mm

010510100 **1051L**
~~85 €~~ **49 €**

Pince-étau à becs longs grande capacité



L 270 mm ø Max 110 mm ☉ Max 100 mm ⌒ Max 60 mm

010510140 **1051 XL**
~~113 €~~ **59 €**

PRIX EN BAISSÉ

Pince-étau à becs extra-long très grande capacité



L 270 mm ø Max 140 mm ☉ Max 130 mm ⌒ Max 70 mm

010570124 **1057A**
~~57,50 €~~ **35 €**

comminges diesel

Pince étau automatique avec réglage de la force



L 255 mm ø Max 38 mm

010580017 **1058 175**
~~48 €~~ **29 €**

PRIX EN BAISSÉ

Pince étau à becs longs et fins Longueur 175mm



L 175 mm ø Max 26 mm ☉ Max 34 mm

010580025 **1058 225**
~~56,50 €~~ **33 €**

PRIX EN BAISSÉ

Pince étau à becs longs et fins Longueur 225mm



L 225 mm ø Max 31 mm ☉ Max 46 mm

021200002 **C20L**
~~101 €~~ **57 €**

Boîte à outils métallique 5 cases, vide

5,4 kg



☉ 550x200x210 mm

020800000 **2080/V12**
~~77 €~~ **45 €**

Valise type organizer avec 12 bacs de rangement amovibles

Bacs de rangement amovibles, fermables et transparents pour une visualisation rapide du contenu.

1,8 kg ☉ 300x330x145 mm



004120469 **412M/SP19**

~~167 €~~ **79 €**

PRIX EN BAISSÉ

Jeu de 19 forets taillés en acier HSS, AISI M2, rectifiés

- Centrage automatique.
- Haute performance et précision de coupe.
- Pour percer les alliages d'acier, de fonte et de métal.

Ø 1÷10 x 0,5 mm

R ≤ 850 N/mm²
HV t 820
DIN 338

115x170x40 mm



004150440 **415CO/SP19A**

~~189,50 €~~ **89 €**

PRIX EN BAISSÉ

Jeu de 19 forets taillés en acier HSS-CO 5 %

- Pour percer l'acier INOX, les aciers alliés, la fonte, les aciers doux et les alliages légers.

Ø 1÷10 x 0,5 mm

R ≤ 1400 N/mm²
HV t 850÷920
DIN 338

115x170x40 mm



004380010 **438A**

~~167,50 €~~ **89 €**

PRIX EN BAISSÉ

Jeu de forets pour percer, fileter et aléser, en acier HSS

- M3-M4-M5-M6-M8-M10
- Avec poignée porte-embouts magnétique.

110x150x40 mm



004120425 **412/SP25**

~~257 €~~ **99 €**

PRIX EN BAISSÉ

Jeu de 25 forets taillés en acier HSS rectifiés

- Ø 1 à 13 par 0,5 mm



004260060 **426A/SP6**

~~244,50 €~~ **139 €**

Jeu de 6 fraises à noyer avec trois dents asymétriques et hélicoïdales en acier HSS

Ø 6,3 - 8,3 - 10,4 - 12,4 - 16,5 - 20,5 mm

VITESSE DE PERÇAGE AMÉLIORÉE ET VIBRATIONS ATTENUÉES

110x145x40 mm





316x254x96 mm

2,3 kg

019720112 **1972/K12V-10**
~~259 €~~ **159 €**

NOUVEAU

Perceuse visseuse ultra compacte 12V
Ultra compacte : seulement 170 mm de longueur ;
Ultra légère : seulement 1,1 kg avec batterie
et parfaitement équilibrée.

Caractéristiques :

- Double vitesse mécanique avec engrenages en acier et embrayage à 20 positions.
- Couple jusqu'à 30 Nm et 1300 tours/min (400 tours/min en 1ère vitesse) ; perce des diamètres jusqu'à 10 mm dans l'acier et 20 mm dans le bois.
- Batteries de 2Ah avec indicateur de charge sur le corps de la machine.
- Poignée ergonomique antidérapante.
- LED frontale.
- Mandrin autoserrant de 10 mm.
- Clip pour ceinture droite/gauche.
- Sélecteur vissage-dévisage-blocage (pour le transport).
- Fournie dans un coffret rigide avec 2 batteries au lithium-ion de 2 Ah et chargeur rapide (50 min).



3-YEAR WARRANTY



316x254x96 mm

2,3 kg

019820112 **1982/K12V**
~~259 €~~ **159 €**

NOUVEAU

Visseuse à chocs réversible 12V

idéale pour les espaces restreints, exerçant un couple élevé de 80 Nm elle peut être utilisée d'une seule main.

Ultra compacte : seulement 160 mm de longueur ;
Ultra légère : seulement 1 kg avec batterie et parfaitement équilibrée.

Caractéristiques :

- Entraînement hexagonal de 1/4" avec douille de blocage.
- Clip pour ceinture droite/gauche.
- LED frontale.
- Sélecteur vissage-dévisage-blocage (pour le transport).
- Poignée ergonomique antidérapante.
- Carter d'engrenage entièrement métallique.
- Batteries de 2Ah et indicateur de charge sur le corps de la machine.
- Fournie dans un coffret rigide avec 2 batteries au lithium-ion de 2 Ah et chargeur rapide (50 min).



3-YEAR WARRANTY



310x295x100 mm

3 kg

019720010 **1972/K12V-COMBO**
~~473 €~~ **269 €**

NOUVEAU

Coffret comprenant 1 perceuse visseuse ultra compacte 12V et 1 visseuse à chocs réversible 12V

Coffret comprenant :

- 1 perceuse visseuse ultra compacte 12V, avec mandrin autoserrant de 10 mm.
- 1 visseuse à chocs réversible 12V, avec entraînement hexagonal de 1/4".
- 2 batteries au lithium-ion de 2 Ah.
- 1 chargeur rapide.



3-YEAR WARRANTY

019720020 **1972/K20V-13BMC**
~~614 €~~ **349 €**



Coffret perceuse à percussion Brushless 20V

Moteur brushless aux performances considérablement améliorées :

- Puissance accrue, consommation d'énergie réduite, durée de vie du moteur prolongée.
- 3 modes de fonctionnement: perçage, vissage et perçage à percussion.
- Compacte : seulement 210 mm de longueur.
- Poignée ergonomique antidérapante.
- Sélecteur vissage-dévisage-verrouillage (pour le transport).
- Carter d'engrenage entièrement métallique.
- Éclairage LED intégré afin de travailler dans des conditions optimales.
- Clip de ceinture (positionnable côté droit ou gauche).
- Poignée latérale supplémentaire lors d'une utilisation à couple élevé.
- **Livrée dans un coffret rigide avec 2 batteries lithium-ion (4 Ah) et 1 chargeur rapide (80 min).**

Caractéristiques :

- Couple Maximal : 80 Nm.
- Réglage du couple sur 20 positions.
- Mandrin automatique métallique de 13 mm.
- Double vitesse mécanique avec engrenages en acier (0-450/1600 tr/min).
- Diamètre maximal de perçage dans le bois : 55 mm dans le métal : 13 mm dans le béton: 13 mm



490x370x125 mm



DISPONIBLE À PARTIR DE MAI

019840120 **1984/K1200**
~~878 €~~ **499 €**



Clé à chocs Brushless réversible, 20V avec entraînement 1/2" - 1200 Nm

Moteur brushless aux performances considérablement améliorées :

- 3 réglages de couple différents en mode vissage
- Jusqu'à 1 200 Nm de couple en position dévissage
- Jusqu'à 1 700 Nm de couple maximal en position vissage
- **Moteur Brushless aux performances considérablement améliorées :**
 Puissance accrue, consommation d'énergie réduite, durée de vie du moteur prolongée.
- Carré mâle 1/2" avec bague de retenue de douille.
- Carter d'engrenage entièrement métallique.
- Poignée ergonomique antidérapante.
- Sélecteur vissage-dévisage-verrouillage (pour le transport).
- Éclairage LED intégré permettant de travailler dans des conditions optimales.
- Clip de ceinture (positionnable côté droit ou gauche).
- **Livrée dans un coffret rigide avec 2 batteries lithium-ion (6 Ah) et 1 chargeur rapide (80 min).**

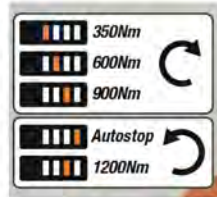

490x370x125 mm



IDÉALE POUR LES APPLICATIONS NÉCESSITANT UN COUPLE ÉLEVÉ



DISPONIBLE À PARTIR DE MAI

019860015 **1986/K20V-125**
~~614 €~~ **349 €**



Coffret meuleuse d'angle, Brushless 20V

Moteur brushless aux performances considérablement améliorées :
 Puissance accrue, consommation d'énergie réduite, durée de vie du moteur prolongée.

Caractéristiques

- Protection contre le redémarrage accidentel.
- Poignée supplémentaire qui peut être positionnée des deux côtés.
- Carter de protection manipulable sans outils (libération rapide).
- Dispositif de verrouillage de broche pour des changements rapides des disques.
- Interrupteur coulissant marche/arrêt.
- Ailettes d'aération protégées contre les infiltrations de poussières tout en assurant un refroidissement optimal.
- **Livrée dans un coffret rigide, avec 2 batteries lithium-ion (4 Ah) et 1 chargeur rapide (80 min).**



490x370x125 mm



Données techniques

- Diamètre du disque (non inclus) : 125/115 mm.
- Vitesse à vide : 9 000 tr/min.
- Filetage de l'axe de la meuleuse : M14.



DISPONIBLE À PARTIR DE MAI

019890020 **1989RCB**
~~350 €~~ **199 €**



IDÉALE SUR LES
 CHANTIERS DE
 CONSTRUCTION OU
 POUR LES LOISIRS

NOUVEAU



Radio de chantier 20V

Radio numérique de chantier multifonctions :
 radio numérique (DAB ; BTV5.3) et radio FM conventionnelle.

Convient pour une utilisation sur les chantiers de construction ou pour les loisirs.

- Radio robuste au design compact et moderne, indice de protection IP54.
- Son stéréo puissant fourni par deux puissants haut-parleurs latéraux de 16 W.
- Fonction d'alarme intégrée.
- Livrée avec poignée de transport et protection d'angle antichoc.
- Avec connexion AUX et connecteur USB protégé pour la connexion et la charge du téléphone.
- Peut être utilisée avec les batteries 20 V Beta vendues séparément (voir ci-dessous) ou le cordon d'alimentation (inclus).



019940044 **1994B 20V-4AH**
~~174 €~~ **99 €**

Batterie de rechange 20V - 4AH



NOUVEAU

019940066 **1994B 20V-6AH**
~~209,50 €~~ **119 €**

Batterie de rechange 20V - 6AH



NOUVEAU

019560125 **1956 125 1400W**
~~174 €~~ **99 €**

PRIX EN BAISSÉ



Meuleuse d'angle pour disques
 ø 125 mm

- Idéal pour les travaux de coupe, de meulage et d'ébauche.
- Moteur puissant (1400 W).
- Poignée ergonomique antidérapante pour un confort et une sécurité accrue.
- Tête du carter affinée permettant de travailler dans des espaces exigus.
- Carter de protection manipulable sans outil (libération rapide).
- Dispositif de verrouillage de broche pour des changements de disques rapides.

VITESSE VARIABLE



1400W

Données techniques

- Puissance absorbée : 1400W.
- Tension : 220-240 V / 50 Hz.
- Diamètre du disque (non inclus): 125/115 mm.
- Vitesse à vide : 3 000 - 10 000 tr/min.
- Filetage de broche d'outil : M14.
- Longueur du câble anti- enchevêtrement: 4 m.
- Poids : 2,5 kg.

004370003 **437P**
~~67,50 €~~ **39 €**

Peigne / Lime pour la restauration
 des filetages interne et externe,
 droite et gauche

P 0,80 - 1,00 - 1,25 - 1,50 - 1,75 - 2,00 - 2,50 - 3,00 mm

L 230 mm



004460060 **446/C110**
~~954 €~~ **499 €**

Composition de tarauds à main et de filières rondes
 à pas gros et à pas fins en acier au chrome

430 M mm	433 M mm	440/440A M mm	441/441A M mm
2x0,4	6x0,75 - 7x0,75	2x0,4	6x0,75 - 7x0,75
3x0,5	8x0,75 - 8x1	3x0,5	8x0,75 - 8x1
4x0,7	9x0,75 - 9x1	4x0,7	9x0,75 - 9x1
5x0,8	10x0,75 - 10x1	5x0,8	10x0,75 - 10x1
6x1	10x1,25 - 11x0,75	6x1	10x1,25 - 11x0,75
7x1	11x1 - 11x1,25	7x1	11x1 - 11x1,25
8x1,25	12x0,75 - 12x1	8x1,25	12x0,75 - 12x1
9x1,25	12x1,25 - 12x1,5	9x1,25	12x1,25 - 12x1,5
10x1,5	14x1 - 14x1,25	10x1,5	14x1 - 14x1,25
11x1,5	14x1,5 - 16x1	11x1,5	14x1,5 - 16x1
12x1,75	16x1,5 - 18x1,5	12x1,75	16x1,5 - 18x1,5
14x2		14x2	
16x2		16x2	

435/0 444/1 436/1
 435/3 444/2

500x337x60 mm



1430/S

014300105 **1430/S5**
~~37 €~~ **19 €**

PRIX EN
 BAISSÉ

Coffret comprenant 5 extracteurs de goujons
 cassés en acier allié

1430/1 - 1430/2 - 1430/3 - 1430/4 - 1430/5

014300106 **1430/S6**
~~46 €~~ **26 €**

Coffret comprenant 6 extracteurs de goujons
 cassés en acier allié

1430/1-1430/2-1430/3
 1430/4-1430/5-1430/6

014300108 **1430/S8**
~~113,50 €~~ **63 €**

Coffret comprenant 8 extracteurs de goujons
 cassés en acier allié

1430/1-1430/2-1430/3
 1430/4-1430/5-1430/6
 1430/7-1430/8



1500N

Extracteur universel
 à 2 griffes coulissantes

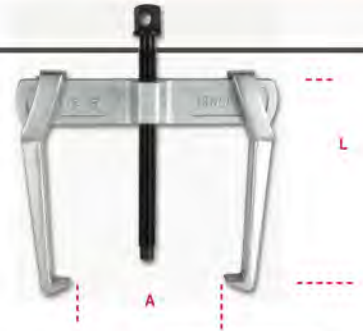

	A min+ max (mm)	L mm	kg		€
1500N/0	18÷65	70	0,4	015000600	75,50 € 43 €
1500N/1	23÷70	100	0,7	015000601	77,50 € 44 €
1500N/2	23÷100	100	0,8	015000602	79 € 49 €
1500N/3	35÷140	150	2,2	015000603	144 € 83 €
1500N/4	35÷190	150	2,4	015000604	167,50 € 99 €
1500N/5	43÷250	205	5,7	015000605	313 € 185 €
1500N/6	43÷320	205	6,2	015000606	338 € 195 €

1517C

Extracteurs autobloquants
 A 2 ou 3 griffes



	A min+ max (mm)	L mm		€
1517/C0	12÷140	145	015170500	297 € 169 €
1517/C1	20÷180	200	015170501	322 € 199 €
1517/C2	30÷280	270	015170502	401 € 249 €



// 1370F

Marteau de mécanicien tête rivoir, manche en hickory

UNI 7778 DIN 1041

	g	kg		€
1370F/24	280	312	013700424	16,70 € 8 €
1370F/26	310	410	013700426	17,40 € 8,5 €
1370F/28	400	429	013700428	18,20 € 9 €
1370F/30	450	487	013700430	19,50 € 9,5 €
1370F/32	550	600	013700432	20,20 € 11 €
1370F/36	720	757	013700436	24,40 € 13 €
1370F/40	1065	1125	013700440	27,50 € 15 €
1370F/42	1080	1137	013700442	30,50 € 17 €
1370F/50	1760	1850	013700450	34,50 € 20 €
1370F/60	2585	2675	013700460	43 € 25 €



// 1370FT

Marteau de mécanicien tête rivoir, manche en fibre

UNI 7778 DIN 1041

	g	kg		€
1370FT/28	530	530	013700528	28 € 11,5 €
1370FT/30	625	625	013700530	27,50 € 13 €
1370FT/32	750	750	013700532	29 € 14 €
1370FT/36	930	930	013700536	32,50 € 16 €
1370FT/40	1150	1170	013700540	34,50 € 19 €
1370FT/42	1250	1250	013700542	36,50 € 20 €
1370FT/50	2100	2105	013700550	44 € 25 €
1370FT/60	2750	2770	013700560	56 € 31 €



// 1380T

Massette, manche en fibre

	g	kg		€
1380T/800	800	0,9	013800308	40 € 23 €
1380T/1000	1000	1,2	013800310	41,5 € 25 €
1380T/1250	1250	1,4	013800312	44 € 26 €
1380T/1500	1500	1,7	013800315	48 € 27 €



// 000310420 31BM/D6

Jeu de 6 chasse-goupilles gainés confort
Ø 2-3-4-5-6-8 mm

// 000320160 32AU

Pointeau automatique

PRIX EN BAISSÉ



L 150 mm



// 1390

Maillet à embouts nylon, manche en bois

UNI 7784

	Ø mm	g		€
1390/22	22	134	013900022	24,10 € 13,5 €
1390/28	28	230	013900028	28,50 € 16 €
1390/35	35	365	013900035	38 € 21,5 €
1390/45	45	698	013900045	57 € 32 €
1390/60	60	1462	013900060	92,50 € 53 €



// 1392

Maillet sans rebond à poignée surmoulée grand confort, manche en acier

UNI 7778 DIN 1041

	g	kg		€
1392/30	300	439	013920030	55,50 € 32 €
1392/35	500	669	013920035	60 € 35 €
1392/40	800	949	013920040	69 € 39 €
1392/50	1000	1180	013920050	79 € 46 €
1392/60	1500	1722	013920060	124 € 70 €

011300002 **1130BMX**
~~30,50 €~~ **16 €** **PRIX EN BAISSÉ**

Ciseaux multifonctions lames droites en acier inoxydable avec micro-denture

- Mécanisme à ressort



017260050 **1726BM**
~~73 €~~ **39 €**

Monture de scie à métaux avec système de tension de la lame à déclenchement



1778MT

L'outil multifonctions BETA

Se distingue des outils similaires sur le marché par des caractéristiques qui dénotent son origine BETA : des pinces d'une qualité incomparable, l'utilisation de matériaux prisés et un haut contenu technologique.

La présence de 11 embouts aux empreintes les plus présentes sur le marché, rend cet outil idéal pour tout travaux, du camping au nautisme, de la chasse au bricolage.

COMPACT ET POLYVALENT !

9 outils pour un total de 22 fonctions :

- Pince universelle
- Grande lame
- Lame ondulée
- Monture de scie
- Lime
- Ouvre-boîte/Ouvre-bouteille
- Ciseaux
- Porte-embouts
- Tournevis Phillips®

11 embouts + douille + pince à épiler

Règle 100 mm + Règle, 4"

ADAPTÉ À CHAQUE SITUATION !



Déploiement facile des accessoires



Boutons de déverrouillage

CONÇU POUR TOUTES LES EXIGENCES !

017780055 **1778MT**
~~139 €~~ **79 €**

Outils multifonctions avec embouts et étui



017780065 **1778AN**
~~50,50 €~~ **26 €** **PRIX EN BAISSÉ**

Couteau pliant, lame en acier inoxydable, poignée légère en aluminium anodisé

- Livré avec un étui tissu et équipé d'un passant pour ceinture.



L 204 mm

017780080 **1778SOS**
~~38 €~~ **19 €** **PRIX EN BAISSÉ**

Couteau de survie pour automobile avec fonction marteau brise-vitre et coupe-ceinture de sécurité

- Livré avec étui tissu et équipé d'un passant pour ceinture.



NOUVEAU

017780035 **1778BS**
~~51 €~~ **29 €**

Couteau pliable à lame dentelée
 Dans un étui

Caractéristiques:

- Lame dentelée en acier inoxydable.
- Finition "carbon".
- Double verrouillage de sécurité.
- Manche léger en fibre de verre.
- Démanilleur pour applications nautiques.
- Équipé d'un clip ceinture et d'un étui en tissu avec passant pour ceinture.



017780099 **1778CM**
~~38,50 €~~ **22 €**

Couteau à cran d'arrêt mimétique lame en acier trempé

- Livré avec étui tissu et équipé d'un passant pour ceinture.



017710000 **1771**
~~12,10 €~~ **6 €**

Cutter à lame sécable de 18 mm
 (Inclus 3 lames)



017730000 **1773A**
~~15,60 €~~ **8,50 €**

Cutter à lames sécables de 25 mm, avec poignée bimatière antidérapante

- Structure interne en acier inoxydable.



// 1691MG



Mètre à ruban avec AIMANT
boîtier ABS antichoc bi-matières
Ruban en acier
Classe de précision : II



	L mm	S mm		€
1691MG/5	5	25	016910405	19,80 € 12 €
1691MG/8	8	25	016910408	28 € 16 €
1691MG/10	10	25	016910410	31 € 18 €

// 1650

Pied à coulisse en acier
inoxydable trempé
Livré dans un étui en cuir.
• Précision au 1/20e.
• Blocage à ressort.

DIN 862

UNI EN ISO 13385-1

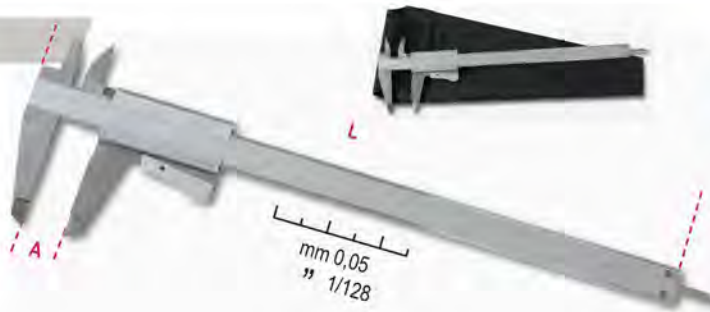

A MAX 150 mm L 225 mm

~~72,50 €~~ **43 €**

A MAX 200 mm L 290 mm

~~105,50 €~~ **59 €**

// 1651DGTB

Pied à coulisse
numérique
précision au 1/100e



- Précision au 1/100e.
- Blocage grâce à une vis sur la coulisse.
- Conversion mm/pouces.
- Mise à zéro dans n'importe quelle position.
- Tige de profondeur carrée jusqu'à 300 mm.
- Livré dans un coffret de rangement en matière plastique.



UNI EN ISO 13385-1

DIN 862

PRIX EN
BAISSE

	A Max mm	L mm	B mm	G mm		€
1651DGTB 150	150	235	40	0,01-0,0005	016510211	135 € 69 €
1651DGTB 200	200	285	50	0,01-0,0005	016510212	193,50 € 99 €
1651DGTB 300	300	400	60	0,01-0,0005	016510213	252 € 139 €

// 1658DGTB

Micromètre numérique
précision au 1/1000e, avec protection IP65
(résiste à la poussière et aux jets d'eau de Ø 6,3 mm à 0,3 bar)

DIN 863



- Précision au 1/1000e.
- Contacts en acier dur.
- Blocage grâce à un bouton sur la coulisse.
- Conversion mm/pouces.
- Mise à zéro dans n'importe quelle position.
- Choix possible entre mesure absolue et mesure incrémentale.
- Clé de réglage incluse.



mm 0,001
" 0,00005



PRIX EN
BAISSE

	A Max mm	L mm	G mm		€
1658DGTB 25	0 à 25	165	0,001	016580525	272 € 149 €
1658DGTB 50	25 à 50	190	0,001	016580550	330 € 169 €

018700220 **1870I**
~~319 €~~ **199 €**

Aspirateur pour eaux et poussières, 20 l, cuve en acier inoxydable

CARACTÉRISTIQUES TECHNIQUES

- moteur by-pass mono-étagé.
- tension : 230/240 V.
- fréquence : 50/60 Hz.
- puissance max : 1200 W.
- débit d'air : 58 l/sec.
- pression d'aspiration max : 190 mbar.
- capacité maximale de la cuve : 20 l, en acier inoxydable.
- émissions acoustiques : <70 dB(A).
- longueur du câble : 5 m.

MADE IN ITALY



ACCESSOIRES STANDARD Ø 36 mm

- 1 tuyau ondulé avec poignée ergonomique.
- 2 tubes d'extension rigides.
 - 1 brosse multifonctions pour sols et fluides.
- 1 buse fente longue et plate.
 - 1 sac en papier.

SYSTÈMES DE FILTRAGE

- 1 cartouche de filtre à air de surface 1900 cm² - 12 µm nom.
- 1 filtre mousse PPI 45/PPI 30.



018980932 **1898/S**
~~38 €~~ **23 €**

Pulvérisateur manuel sous pression avec réservoir de 5 litres

- Lance en acier inoxydable.
- Levier avec blocage pour jet continu.
- Buse réglable pour jet linéaire ou nébulisé.
- Sangle de transport confortable.
- Poignée avec crochet pour la lance.
- Tuyau flexible de 1,2 m.
- Non utilisable avec des hydrocarbures.



5 Litres

018980930 **1898/M**
~~22,40 €~~ **13 €**

Pulvérisateur sous pression avec réservoir de 2 litres

- Buse réglable pour jet linéaire ou nébulisé.
- Echelle graduée de 0,5 l - 1 l - 1,5 l - 2 l.
- Levier avec blocage pour jet continu.
- Non utilisable avec des hydrocarbures.



018750010 **1875SP/K3**
~~31,50 €~~ **17 €**

PRIX EN BAISSÉ

Kit de brosses pour le nettoyage des tissus (à utiliser avec une visseuse)

- 1 brosse ronde et plate Ø 48 mm.
- 1 brosse ronde et plate Ø 100 mm.
- 1 brosse émiphérique Ø 90 mm.
- 1 coupleur pour visseuse 1/4".



018750000 **1875LT**
~~702 €~~ **399 €**

PRIX EN BAISSÉ

Nettoyeur pour moquettes et tissus à injection et extraction

Parfait pour nettoyer en profondeur les surfaces textiles.

Emploie un détergent pulvérisé sous pression et l'aspire avec la saleté, laissant la surface pratiquement sèche.

Accessoires fournis :

- 1 tuyau flexible avec poignée ergonomique.
- 1 groupe de distribution.
- 2 rallonges rigides.
- 1 petite buse d'aspiration.
- 1 grande buse d'aspiration.
- 6 crans permettant le blocage de l'alimentation électrique.

Données techniques :

- Tension 230/240 V.
- Fréquence 50/60 Hz.
- Puissance maximale 1100 W.
- Débit d'air 58 l/sec.
- Capacité maximale du réservoir 20 l.
- Capacité maximale du réservoir de détergent 3 l.
- Pression maximale de la pompe 7 bars.
- Dépression maximale 21 kPa.
- Puissance de la pompe 48 Wa.

EXTRÊMEMENT EFFICACE POUR LES SIEGES ET LES INTÉRIEURS DE VOITURES



018520175 **1852R1750**
~~1 895 €~~ **899 €**

Coffret pistolet à chaleur par induction

- Chauffe et débloque les boulons, les écrous, les moyeux et les roulements particulièrement grippés sans utiliser de flammes.
- Permet de chauffer tout type de métal ferromagnétique.

MADE IN EUROPE 

**RAPIDE ET SÛR
SANS FLAMMES**



 4,5 kg  480x370x130 mm



Données techniques :

- tension d'entrée : 230V AC, 50/60 Hz
- courant d'entrée : max. 7,5 A
- puissance : max. 1.75 kW

AVANTAGES

Économie de temps : chauffe rapide et grande précision.
 Sécurité anti-incendie : ne génère pas de flammes, sécurité maximale pour l'opérateur.
 Pratique : utilisable avec une seule main et les serpentins sont facilement interchangeables.

DOMAINES D'APPLICATION

- Automotive.
- Maintenance industrielle.
- Industrie aéronautique.
- Industrie navale.
- Industrie pétrochimique.

Pièces fournies :

- 2 serpentins de diamètres 19 et 26 mm pour le déblocage des écrous (1)
- 1 serpentin flexible de 800 mm de longueur (3)
- 1 serpentin plat pour réchauffer les surfaces (2)

018500018 **1850D**
~~150 €~~ **89 €**



Pistolet thermique à 3 vitesses

- Dilater.
- Enlèvement de peinture, déformations de PVC.
- Brasages, soudages.
- Détrompage des câbles.
- Dégeler, Sécher, Désinfecter.
- Traiter les points de colle.



1800W



Pos. I 250 l/min 50°C
 Pos. II 250 l/min 400°C
 Pos. III 500 l/min 550°C

L mm	H mm	W	°C	V	l/min
255	210	1800	50-550	220/240	250/500

018500020 **1850E**
~~312 €~~ **169 €**



Pistolet thermique avec régulateur électronique

2000W

- Affichage numérique.
- Boutons de réglage de la température et du débit.
- 4 programmes enregistrés de série et possibilités de personnalisation.
 - Prog 1 150 °C env. 400 l/min
 - Prog 2 200 °C env. 400 l/min
 - Prog 3 300 °C env. 450 l/min
 - Prog 4 400 °C env. 500 l/min

- Pos. I 250-500 l/min 50 °C
- Pos. II 250-500 l/min 50-650 °C



L mm	H mm	W	°C	V	l/min
255	210	2000	50-650	220/240	250/500

017190297 **1719BMA8/B5**
~~94,50 €~~ **59 €**

Etui comprenant 5 limes, avec manche

L mm	L"
200	8

DEMI-DOUCES



// 1712/E

Doigt magnétique flexible
F = force magnétique

	L m	F kg	017120011	€
1712E/1	420	0,5	017120011	37 € 21 €
1712E/2	530	1,8	017120012	49 € 28 €



// 017130100 1713M/K7

~~202,50 €~~ **115 €**

Coffret avec 7 outils d'inspection

Comprenant :

- 1 manche télescopique d'une longueur de 185 à 660 mm.
- 1 miroir d'inspection rectangulaire 65x43 mm.
- 1 miroir d'inspection rond de ø 52 mm.
- 1 aimant de ø 16,3 mm.
- 1 lumière LED ultra lumineuse.
- 1 doigt mécanique flexible à griffes (réf 1713M).
- 1 bac de rangement magnétique en acier inoxydable.
- 3 piles LR44.

LONGUEUR DE 180
À 660 MM



297x165x52 mm

NOUVEAU

// 1740B

Pince à riveter compacte gros effort

- Rapport de levier optimisé assurant une meilleure compacité et un plus grand confort d'utilisation.
- Tête réglable pour tirer le rivet avec 2 à 5 mouvements des bras.

2,4 à 4,8 mm acier

017400280 **1740B 280**

~~92,50 €~~ **49 €**

2,4 à 6,4 mm acier

017400330 **1740B 330**

~~110 €~~ **59 €**



3 GRIFFES :
MEILLEURE
PRISE DU RIVET

AVEC
RÉSERVOIR
PORTE-TIGES

L 330 mm

// 017410450 1741U

~~71,50 €~~ **29 €**

PRIX EN
BAISSE

Pince à riveter
ultra compacte
permettant le
réglage de l'effort,
avec 4 embouts



3 GRIFFES :
MEILLEURE
PRISE DU RIVET

L 200 mm



// 017410000 1741B

~~59,50 €~~ **25 €**

PRIX EN
BAISSE

Pince à riveter avec 4 embouts

L 250 mm



// 030690000 3069

~~878 €~~ **499 €**

NOUVEAU

Transpalette manuel

Caractéristiques:

- 2 roues directrices 200x50 mm en PU.
- Doubles galets rouleaux avant, 80x70 mm, en PU.
- Encoche de butée de profondeur.
- Poignée permettant la régulation de la vitesse de descente.
- Soupape de sécurité des surcharges.
- Levier de commande à 3 positions.

Données techniques:

- Capacité maximale : 2500 kg.
- Longueur totale : 1550 mm.
- Longueur de fourche : 1150 mm.
- Largeur de fourche : 540 mm.
- Largeur de fourche individuelle : 160 mm.



kg
2500

1150
mm

69,5 kg

NOUVEAU

017420006 **1742N/C4**
~~235,50 €~~ **150 €**

Coffret comprenant 1 pince à inserts filetés avec un assortiment de 400 inserts filetés en acier

	M	ø mm	n.
1742R-A/M3	3	5	100
1742R-A/M4	4	6	100
1742R-A/M5	5	7	100
1742R-A/M6	6	9	100



2,9 kg

415x155x60 mm

NOUVEAU

017420101 **1742AN**
~~330 €~~ **89 €**

Pince à inserts filetés 2 bras avec 7 embouts interchangeables

M3 – M4 – M5 – M6 – M8 – M10 – M12



NOUVEAU

017420106 **1742AN/C**
~~399 €~~ **99 €**

Coffret comprenant 1 pince à insert filetés 2 bras avec un assortiment de 80 inserts filetés en acier



018380400 **1838AM**
~~132,50 €~~ **75 €**

PRIX EN BAISSÉ



Lampe d'inspection LED rechargeable, avec double émission de lumière, articulée, peut être tournée à 180°, avec base magnétique pivotante et crochet

- Double émission lumineuse :
 - avant: LED COB, 60-700 lumens, peut être ajustée grâce à un variateur
 - spot (tête): LED SMD, 120 lumens, interrupteur ON-OFF.
- Avec port USB-C.
- Batterie Li-ion rechargeable 3.6V 2600mAh.
- Fourni avec chargeur 100-240V / 50-60Hz.
- Temps de charge: 4h.
- Autonomie de la batterie: front: 2.5-16h / spot (tête): 10h.
- Indicateur de niveau de batterie à 3 LED.
- Articulée, peut être orientée à 180° ($\pm 90^\circ$ par rapport à l'axe).
- Base magnétique (avec aimant en néodyme), peut être orientée à 90°.
- Crochet de base pivotant.



4 h



2.5-16h
Spot: 10h



405x40x45 mm



L 405 mm



018380221 **1838SLIM**
~~100,50 €~~ **59 €**



Lampe fine articulée rechargeable à 3 LEDs

- Base magnétique.
- Temps de recharge : 2.5h.
- Autonomie : 2-4h/ spot 3h.



L 370 mm



3 émissions lumineuses

- Avant: 100/200 lumens.
- Derrière: 180 lumens.
- Tête (spot): 80 lumens.

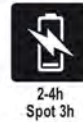

307x29x17 mm

018380270 **1838E**
~~238,50 €~~ **129 €**

Lampe LED rechargeable sous capot

- Triple émission de lumière: 500/1000/2000 lumens.
- orientable à 360°.
- réglable en longueur: 116 à 188 cm.
- corps en aluminium.
- crochets en caoutchouc antidérapants.
- port de charge en USB-C.
- fourni avec chargeur de batterie entrée: 100-240V ~ 50 / 60Hz. sortie: DC 5V - 2000 mA.
- Autonomie: 3-9 h.

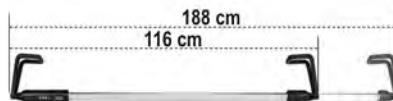

2 modes de charge:
 - charge via le port USB de la lampe
 - charge via le port USB de la batterie interne



018380080 **1838POCKET**
~~98 €~~ **55 €**

Spot de poche articulé à LED, orientable, à double faisceau lumineux, avec base magnétique et rechargeable

- Batterie rechargeable Li-ion 3.7V 2600mAh
- **2 modes de charge :**
 - Base à induction 1839BRW (vendue séparément) voir page 59.
 - Chargeur avec connexion USB-C (fourni).
- **Temps de charge :**
 - 4.5 h par induction.
 - 4 h par chargeur USB-C.
- **Autonomie :**
 - lumière principale : 3-9h.
 - lumière spot: 4.5 h.
- Indicateur de charge de la batterie à 3 LEDs.
- Orientable à 210°.
- Corps en caoutchouc antiglisse.
- Base magnétique.
- 1 aimant sur base.
- IP65.
- IK07
- Câble USB-C inclus



- **Double émission lumineuse :**
 - Lumière principale: LED COB, 3 intensités lumineuses : 160 - 400 - 800 lumens.
 - Lumière en tête (spot) : LED SMD, 250 lumens.
- **Angle d'éclairage :**
 - Lumière principale : 160°
 - Lumière spot : 18°



Front: 160/400/800 lumen Spot: 250 lumen	Front: COB LED Spot: SMD LED
4 h	Wireless charging: 4.5h
3-9h Spot: 4.5h	3.7V 2600mAh Li-ion
98x62x39 mm	IP65
-10°C + 40°C	

018380142 **1838SW**
~~138,50 €~~ **79 €**

Lampe articulée à LED, orientable avec base magnétique et rechargeable

- **Double émission lumineuse :**
 - Avant : LED COB, 3 intensités lumineuses : 250 - 500 - 1000 lumens.
 - En tête (spot) : LED SMD, 200 lumens.
- Batterie rechargeable Li-ion 3.6V 3.350mAh.
- **2 modes de charge :**
 - Base à induction 1839BRW (vendue séparément) voir page 59.
 - Chargeur avec connexion USB-C (fourni).
- **Temps de charge :**
 - 6.5h par induction.
 - 4.5h par chargeur USB-C.
- **Autonomie:**
 - avant : 3-5h
 - en tête (spot) : 7h
- Indicateur de charge de la batterie à 3 LEDs.
- Base orientable à 180°.
- Corps en caoutchouc antiglisse.
- Double crochet orientable.
- Aimants sur base et sur derrière.
- IP65.
- IK07.



Front: 250/500/1000 lumen Spot: 200 lumen	Front: COB LED Spot: SMD LED
4,5 h	Wireless charging: 6.5h
3-5h Spot: 7h	3.6V 3.350mAh Li-ion
260x53x40 mm	IP65
-10°C + 40°C	

018360051 **1836AW**
~~86 €~~ **49 €**

Lampe frontale à LED rechargeable sans fil, avec double émission de lumière

- **Double émission lumineuse :**
 - front: 3 intensités lumineuses LED COB 30 - 200 - 400 lumens
 - spot (tête) : LED COB, 400 lumens.
- Batterie rechargeable : Li-Ion 3.7 V, 1500 mAh, 5.55 Wh.
- Avec port USB-C.
- Câble USB-C inclus.
- Temps de charge : 2,5 h.



- **Autonomie de la batterie :**
 - front : 4-18 h
 - spot (tête) : 4 h
- IP 65
- IK 07



WIRELESS RECHARGEABLE

Front: 30/200/400 lumen Spot: 400 lumen	Front: COB LED Spot: COB LED	2,5 h
Wireless charging: 4.5h	4-18h Spot: 4h	Li-ion 3.7V 1500mAh 5.55Wh
70x52x45 mm	IP65	

018390002 **1839BRW**
~~130,50 €~~ **79 €**



Base de recharge par induction, compatible avec les lampes 1838POCKET, 1838SW, 1833XSW et 1833MW.

- Deux emplacement de charge avec fixation magnétique pouvant être utilisées simultanément.
- Support amovible pour la recharge par induction du téléphone portable.
- LED indicateur du niveau de charge.
- Puissance d'entrée max. : 10W x2.
- Entrée : AC 100-240V 50/60Hz.
- Sortie : DC 12V 1.5A.
DC 9V 2A.
DC 5V 3A.
- Port USB-C.
- IP20.
- IK07.
- Base filaire non rechargeable.



- Peut être fixée au mur par : 3 aimants puissants à l'arrière 2 trous pour les vis



018330011 **1833XSW**
~~61,50 €~~ **35 €**



NOUVEAU

Torche d'inspection LED sans fil rechargeable

- 2 intensités lumineuses : LED SMD, 250 ou 80 lumens
- Batterie rechargeable : 3,7 V , 700 mAh, 2,59 Wh Li-ion (vendue séparément) voir ci-dessus.
- 2 modes de chargement :
- base de recharge sans fil 1839BRW
- câble d'alimentation avec port USB-C (fourni).
- Temps de charge:
2h avec base de recharge sans fil
2h avec le câble d'alimentation.
- Autonomie de la batterie : 2 à 8 h.
- Indicateur de niveau de batterie LED.
- Supports magnétique sur la base et sur l'arrière.
- Boucle de ceinture.
- IP54, IK07.

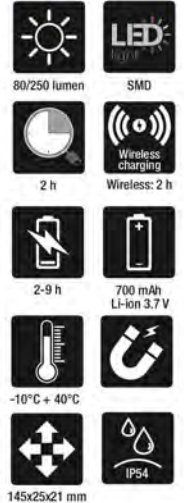

018330013 **1833MW**
~~114,50 €~~ **65 €**



NOUVEAU



Torche LED haute luminosité sans fil rechargeable

- 4 intensités lumineuses : LED SMD de 1000 - 400 - 30 ou 5 lumens
- Batterie rechargeable : 3,7 V 2600 mAh, 9,62 Wh Li-ion (vendue séparément) voir ci-dessus.
- 2 modes de chargement :
- base de recharge sans fil 1839BRW
- câble d'alimentation avec port USB-C (fourni)
- Temps de charge:
6h avec base de recharge sans fil
4h avec le câble d'alimentation
- Autonomie de la batterie : 2 à 200 h
- Indicateur de niveau de batterie à 3 LED
- Support Magnétique au dos
- IP68, IK07



018370500 **1837S**
~~79 €~~ **45 €**

Trépied télescopique métallique pour spots de chantier

- Hauteur réglable de 70 à 170cm



COMPATIBLE AVEC 1837C



L 170 mm

1837



Spot rechargeable à LED de chantier

- 3 intensités lumineuses.
- Charge batterie :
input: 100-240 V AC - 50/60Hz ;
output: 15V 1,5 A.
- Temps de recharge : 4 heures.
- Indicateur de charge à 3 LED.
- Orientable à 180°.
- IP65.
- IK07.



500/1000/2100 lumen

018370210 **1837C/2100**
~~237 €~~ **129 €**



220x225x70 mm

1100/2200/4300 lumen

018370430 **1837C/4300**
~~351 €~~ **199 €**



266x236,6x59 mm

018380111 **1838/11LED**
~~196 €~~ **99 €**

PRIX EN BAISSÉ



Lampe rechargeable à LEDs très haute luminosité Batterie au lithium polymère

- Corps compact en caoutchouc antidérapant.
- Avec station de recharge 110-230Vac/50-60Hz.



AVEC LED EN TÊTE POUR ÉCLAIRAGE MULTIDIRECTIONNEL



PROTECTION FRONTALE FACILE À REMPLACER



<20%



CROCHET ORIENTABLE

018380010 **1838COB**
~~105,50 €~~ **59 €**



Lampe rechargeable compacte à LED très haute luminosité



- Batterie au lithium polymère.
- Corps compact en caoutchouc antidérapant.
- Crochet orientable.
- Avec chargeur 100-240Vac / 50-60Hz.
- 100 / 200 lumens - Spot 75 lumens.
- Autonomie : 6 / 3 heures.
- Temps de recharge: 2h30.
- IP65.



120x59x25 mm



NOUVEAU
LA NOUVELLE GAMME
D'ENROULEURS

La nouvelle gamme d'enrouleurs Beta a été conçue et développée dans le but de satisfaire toutes les exigences des professionnels. Equipée de ressorts haute résistance qui permettent une longévité remarquable et un confort d'utilisation inégalé. Caissons en polypropylène épais, pour une résistance optimale aux chocs. Dispositif sur rack permettant l'arrêt automatique du rembobinage du câble, il est facile à désactiver, pour permettre une traction continue. Chaque enrouleur est équipé d'un support mural pivotant à 180° ainsi que d'un support supplémentaire permettant la connexion et la déconnexion rapide de celui-ci.



018440315 **1844 15-H05**
~~247,50 €~~ **149 €**

Enrouleur de câble automatique avec 3Gx1.5 mm² câble

- Câble 3Gx1,5 mm².
- Avec interrupteur de protection thermique.
- Puissance max. (enroulé): 1500W (230V-20 °C).
- Puissance max. (déroulé): 2500W (230V-20 °C).

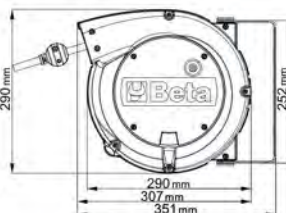
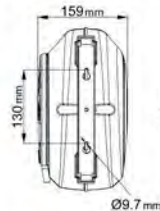

018440316 **1844 15-H05/SCK**
~~286 €~~ **169 €**

Enrouleur de câble automatique avec 3Gx1.5 mm² câble avec prise de type SCHUKO

- Câble 3Gx1,5 mm².
- Avec interrupteur de protection thermique.
- Puissance max. (enroulé): 1500W (230V-20 °C).
- Puissance max. (déroulé): 2500W (230V-20 °C).

017600150 **1760PT**
~~192 €~~ **99 €**

PRIX EN BAISSÉ

IP64



Testeur combiné de tension et de continuité 2-690V AC/DC

- Fonctions :
- Continuité.
 - Rotation phases.
 - Détecteur de tension.
 - Torche LED.



017600000 **1760PA/AC-DC**
~~419 €~~ **239 €**

Pince ampèremétrique et multimètre digital

SPÉCIFICATIONS :

- Tension CC: 0.1mV à 600V.
- Tension CA: 0.1mV à 600V.
- Courant AC: 0.01A à 1000A.
- Courant CC: 0.01A à 1000A.
- Résistance: 0.1Ω à 40MΩ.
- Capacité: 0.001nF à 40 μF.
- Fréquence: 0.001kHz à 4kHz.
- Température: -40°C à 1000 °C, -40°F à 1832°F.



500°C

017600350 **1760/IR500**
~~217,50 €~~ **119 €**

Thermomètre digital à infrarouge avec système de pointage laser double

CARACTÉRISTIQUES TECHNIQUES

- Plage de températures :
- -50 à 500 °C (-22 à 932 °F).
 - Résolution afficheur : 0,1 °C (0,1 °F).
 - Émissivité : 0,1 à 1 Réglable.
 - Précision : -50 à 20 °C (+/- 3 °C); 20 à 500 °C (+/- 2 % ou 2 °C).
 - Résolution optique (D:S) : 12:1.
 - Auto-extinction : environ 10 secondes.
 - Température d'exercice : 0 à 50 °C.
 - Température de stockage : -20 à 60 °C.
 - Alimentation : 1 pile 9 V.



017600020 **1760/RMS**
~~376 €~~ **219 €**

CE
 IP67

Multimètre digital industriel précis et solide, dans un étui protecteur moulé de 6 mm, avec caoutchouc externe antidérapant et antichoc

RÉSISTE À UNE CHUTE D'UNE HAUTEUR DE 2 m

	Plage de mesure	Précision de base
Tension AC/DC	110mV - 600V ±0.8%	- ±2% rdg
Courant AC/DC	110µA - 10A ±1.5%	- ±2% rdg
Résistance	110Ω - 40MΩ ±1.2%	- ±2.5% rdg
Capacité	11nF - 40mF ±5%	- ±10% rdg (jusqu'à 11mF)
Fréquence	1100Hz - 110 MHz ±1.2%	- ±1.5% rdg
Température	-32°C - +1000°C ±3%	- ±5% rdg
Test diodes	3V dc ±10% rdg	
Test continuité	<30 Ω	



- Étanchéité à l'eau IP67.
- Entrées protégées.
- Sélection automatique d'échelle.
- Afficheur grandes dimensions avec rétroéclairage bleu.
- Sonde de température de type K (fournie).
- Extinction automatique.
- Base en caoutchouc porte-terminal pour un plus grand confort d'utilisation.
- Pointes à double isolation 1000V, longueur 1 m.
- Fourni avec étui souple.
- CAT IV 600V/ CAT III 1000V.
- Valeur efficace vraie TRUE RMS.



017600025 **1760/OHM**
~~1 064 €~~ **579 €** PRIX EN BAISSÉ

CE

Multimètre/mégohmmètre pour test isolation à haute tension
 Lecture à valeur efficace TRUE RMS



CAT. IV 600V
 CAT. III 1000V



	Plage de mesure	Précision de base
Tension AC/DC:	50mV - 1000V	±0.06% - ±0.1% rdg
Courant AC/DC:	0.01µA - 10A	±0.5% - ±1% rdg
Résistance:	0.01Ω - 50MΩ	±0.2% - ±2% rdg
Meg OHM:	0.01 - 5000MΩ	±4% rdg, max current 1mA
Capacité:	5nF - 10mF	±1.5% - ±3% rdg
Fréquence:	50Hz - 100 MHz	±0.02% - ±0.1% rdg
Température:	-50°C - +1350°C	±0.5% rdg
Test diodes:	3V dc	
Test continuité:	<30 Ω	

017600022 **1760S**
~~117 €~~ **65 €**

IP40
 CE

Multimètre digital compact, affichage valeur TRUE RMS (valeur efficace mesurée)

- Caractéristiques :
- Protection IP40.
 - Sélection automatique d'échelle.
 - Affichage en grandes dimensions avec rétroéclairage bleu afin de faciliter la lecture.
 - Arrêt automatique.
 - Indication de batterie déchargée.
 - Fourni avec étui souple.
 - CAT III 600V.

VALEUR EFFICACE MESUREE (TRMS)

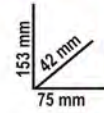

Spécifications :

Tension CC : 200 mV-2/20/200/600V
 Tension CA : 100/600V
 Courant CC : 200 mA-10 A
 Courant CA : 0,01-10 A
 Résistance : 200Ω - 2/20/200 kΩ - 2 MΩ
 Essai diodes : 0.4 à 0.7 V dc
 Alimentation : 2 piles 1,5V type AAA

014980108 **1498/8A**
~~313 €~~ **159 €** **PRIX EN BAISSÉ**

8A



Chargeur de batterie électronique

- Protection contre l'inversion de polarité et les courts-circuits.
- Écran numérique et fond d'écran lumineux.
- Crochet de fixation inclinable.
- Fonction récupération batteries déchargées.



Tension d'alimentation	220V-240V
Fréquence	50-60 Hz
Courant nominal (min-max)	2-8 Amp
Tension de la batterie	12V
Capacité de la batterie	5Ah-160Ah
Degré de protection	IP65
Type de batterie	Wet-Gel-Dry-AGM

014980125 **1498/25A**
~~705 €~~ **399 €**

FONCTION SHOWROOM

Chargeur de batterie électronique multifonction 12-24 V

Caractéristiques :

- Écran d'affichage graphique rétroéclairé.
- Courant maximum de charge 25A en continu.
- Charge et maintien de charge.
- Protection contre les inversions de polarité et les court-circuits.
- 9 phases de charge.
- Floating system.
- Fonction SHOWROOM (13,8V - 21A).
- Fonction SUPPLY (14V - 21A).
- Fonction de sauvegarde de mémoire (13.8V - 21A).
- Fonction de récupération batteries.
- Porte-pinces.
- Crochet de fixation inclinable.
- Accessoires inclus : câble avec pince.

25A



Données techniques :

- Alimentation : 220-240V
- Puissance : 390W
- Courant de charge : 5-25A
- Type batterie: Agm - Wet - Lithium (LiFePo4)
- Capacité de charge : 5-550Ah
- Capacité de maintien : 5-800Ah
- Tension en sortie : 12-24V
- Tension minimum batterie : 0,8V
- Indice de protection : IP200

2 kg

014980401 **1498TB/12-24**
~~934 €~~ **419 €** **PRIX EN BAISSÉ**

RÉPOND AUX NOUVEAUX PROTOCOLES CONSTRUCTEURS



Testeur numérique pour batteries 12V, analyseur du système de démarrage et du circuit 1498TB/12-24 de charge en 12-24V

- Permet d'effectuer les tests suivants : batteries, alternateurs, démarreurs, circuits de régulation et contrôles des masses défectueuses.
- Equipé d'un logiciel permettant d'imprimer les tests sur PC.
- Afficheur rétro-éclairé.
- Structure compacte et antichoc.
- Logiciel en 10 langues.
- Equipé d'un port dédié pour le branchement d'une mini-imprimante.

- Applications : Test batteries 12V - Test alternateur 12-24V charge - Test systèmes de démarrage.
- Intervalle de fonctionnement : 100-2000 CCA.
- Normes de référence : CCA, SAE, DIN, EN, IEC, JIS.
- Batteries supportées : PB, WET, GEL, AGM, AGM FLAT, EFB.
- Voltmètre : 9V-36V.
- Longueur câbles : 1600 mm.
- Langues : Italien, Anglais, Français, Allemand, Espagnol, Polonais, Roumain, Hollandais, Suédois et Finlandais.
- Accessoires inclus : câble USB et logiciel.



435x320x100 mm

014980040 **1498BC/12**
~~397 €~~ **199 €**

PRIX EN BAISSÉ



Booster de démarrage portable multifonctions 12V

- Dispositif de protection contre les inversions de polarité, les courts-circuits, les surintensités, les surcharges et les surtensions thermiques

Equipements :

- Etui de protection
- Câble avec pince de démarrage
- Sorties USB pour charger les appareils électroniques
- Indicateur LED de charge de la batterie
- Câble USB et USB-C
- Alimentation secteur
- Torche LED multifonctions

Courant de démarrage	600A
Courant de décollage	1500A
Type de batterie	4 cellules LifePo4
Capacité de la batterie	25000mAh



1500A



180 LUMEN



014980012 **1498LT/12**
~~1 136 €~~ **599 €**

PRIX EN BAISSÉ

4000A



Booster de démarrage portatif ultra léger à hautes performances

- Permet la protection du calculateur contre la surtension.
- Analyse le système avant le démarrage.
- Fonction "overboost" pour les démarrages difficiles.

Tension d'utilisation	12V
Ampérage continu	800A
Ampérage maximum de mise en marche	2000A
Ampérage de pic	4000A
Longueur câbles	500 mm
Type batterie	4 cellules LifePo4
Fonction sauvegarde	OUI
Dimensions	260x135x72 mm
Doté d'alimentateur de recharge 12 V 1,3A	



MADE IN ITALY

2,5 kg SEULEMENT!

014980480 **1498/12**
~~940 €~~ **399 €**



Booster de démarrage 12 V portatif

CARACTÉRISTIQUES TECHNIQUES :

- Courant de décollage 2200A.
- Bandoulière de transport fournie.
- Batterie hermétique au plomb, électrolyte solide (AGM).



GARANTIE 2 ANS BOOSTER 1 AN BATTERIE



13 kg



014980490 **1498/24**
~~1 855 €~~ **769 €**



Booster de démarrage 12-24V portatif

CARACTÉRISTIQUES TECHNIQUES :

- Courant de décollage 4200A (12V) - 2100A (24V).
- Bandoulière de transport fournie.
- Batterie hermétique au plomb, électrolyte solide (AGM).



GARANTIE 2 ANS BOOSTER 1 AN BATTERIE



17 kg



014970200 **1497/C23**
~~297 €~~ **169 €**

Coffret comprenant 23 outils pour le déblocage des connecteurs électriques



440x250x70 mm

014980801 **1498PC**
~~139 €~~ **69 €** PRIX EN BAISSÉ

Stabilisateur de tension 12-24 V

Indispensable pour protéger les circuits électroniques des véhicules lors de phase de soudures, ou de mise en marche avec Booster.



014970300 **1497/C94**
~~561 €~~ **299 €**

Coffret comprenant 94 connecteurs pour outils de mesures électriques. Peut s'utiliser avec les principaux instruments de diagnostic et le générateur de commande pour injecteurs électroniques 1895G

Ce kit comprend :

- 2 aiguilles de prise de tension.e
- 2 potentiomètres.
- 2 voyants d'avertissement.
- 2 connecteurs SRS.
- 2 pinces crocodile.
- 2 sondes à aiguilles.
- 2 embouts.
- 2 fiches banane 2 en 1
- 4 fiches banane 1 en 1
- 24 embouts mâles plats 0.6 à 6 mm.
- 12 embouts mâles ronds 1.6 à 3.9 mm.
- 24 embouts femelles plats 0.6 à 6 mm.
- 12 embouts femelles ronds 1.6 à 3.9 mm.

PERMET LA PRISE DE TENSION SANS RISQUE SUR LES FAISCEAUX MULTIPLEXÉS
2 PRISES SRS AIRBAG COMPRIS DANS LE COFFRET



430x390x100 mm

014380001 **1438**
~~116 €~~ **28 €**

**Centreur universel d'embrayage
 avec 3 cônes extensibles**

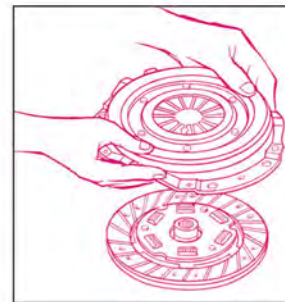
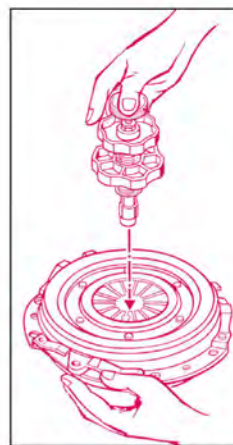

014380011 **1438EVO**
~~300 €~~ **179 €**

**Coffret universel pour le centrage
 des embrayages**

Contenu:

- 10 embouts de centrage sur volant
 ø 10-12-14-15-16-17-19-25-27-30 mm.
- 1 centreur couvercle embrayage.
- 2 cônes de centrage disque embrayage.
- 3 embouts guide filetés.
- 2 centreurs à expansion.
 ø 15 à 19 mm
 ø 20 à 27 mm
- Les composants sont entièrement en métal

2 kg

290x200x60 mm

014380260 **1438K/DSG-2**
~~768 €~~ **419 €**

**Coffret comprenant un kit d'outils
 permettant l'alignement des embrayages
 DSG, 6 et 7 vitesses à partir de 2003**

Pour utilisation avec DSG 6 rapports et
 transmission manuelle, DSG à 7 rapports
 (séries 1 et 2) et S-tronic.



10 kg

350x370x117 mm



SERVANTE RSC24/7-G + COMPOSITION AUTOMOBILE 268 OUTILS

024004072 ZFRAUTOM1

~~4 115 €~~ **2 358 €**

Eco-contribution 7,27 € Montant Total 2 365,27 €

800
kg

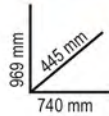
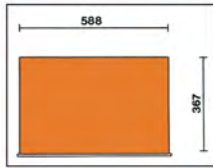

COMPOSITION AUTOMOBILE 268 OUTILS

ZFRAUTOM1

~~2 890 €~~ **1 699 €**



16



M05

52



M2022

46



M86

75



M120

4



M237

8



M162

55



M1996

12



M2148

SERVANTE RSC24/8-N + COMPOSITION AUTOMOBILE 333 OUTILS

024004089 059881087

~~6 200 €~~

2 998 €

PRIX EN BAISSÉ

Eco-contribution
7,57 €

Montant Total
3 005,57 €



COMPOSITION AUTOMOBILE 333 OUTILS

059881087

~~4 900 €~~

2 299 €

PRIX EN BAISSÉ

68

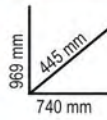

M125

40



M25



M105

116



M166

49



M231

22



M62

21



M78

17

014910001 **1491**
~~56 €~~ **29 €**

Clé à sangle pour filtres à huile Ø 65 à 110 mm



014910040 **1491A**
~~51 €~~ **29 €**

Pince réglable pour filtres à huile Ø 55 à 140 mm
 Réglage de précision par crémaillère.



1490/2 **PRIX EN BAISSÉ**

Clé à sangle pour filtres à huile



A max	g		€
240 mm	310	014900002	49,50 € 25 €

014930077 **1493H** **PRIX EN BAISSÉ** **38"**
~~44 €~~ **25 €**

Clé à filtre autoréglable à 3 bras

Griffes moletées.



014960010 **1496/C** **PRIX EN BAISSÉ**
~~22 €~~ **12 €**

Clé de vidange

■ 8 x ■ 10 mm



014930079 **1493/C7** **38"**
~~167,50 €~~ **95 €**

Coffret comprenant 1 clé autoréglable à trois bras pour filtres à huile, serrage à droite/gauche, avec bras interchangeables

2 séries de bras :

- 1 série avec une longueur utile de 20 mm.
- 1 série avec une longueur utile de 38 mm.

**FINITION DIAMANTÉE
 ANTIDÉRAPANTE**



600 g
 210x150x50 mm

014930000 **1493/C30** **PRIX EN BAISSÉ** **12"**
~~319 €~~ **159 €**

Coffret plastique comprenant 28 clés pour filtres à huile

- Pour serrer et desserrer les filtres à huile.
- Carré femelle 1/2".

4 Kg
 530x400x110 mm



Le kit 1493 comprend les Ø mm / n° de côtes ci-dessous :

- 65/14 - 67/14 - 68/14 - 73/14 - 74/15
- 76/15 - 75.77/15 - 76/14 - 76/8 - 78/15 - 80/15
- 82/15 - 86/16 - 90/15 - 92/10 - 93/15 - 95/15
- 100/15 - 106/15 - 108/15
- 1493PF (Purflux)
- 66/6 - 76/12 - 76/30 - 86/18
- 93/36 - 93/45 - 96/18 - 108/18
- Avec 1 clé réglable universelle Ø 65 à 120 mm

017580030 **1758B**
~~50,50 €~~ **29 €**

Entonnoir auto-ajustable

Particulièrement indiqué pour les automobiles du groupe VAG.

ANTI-RETOUR



017580040 **1758B/K5**
~~129,50 €~~ **79 €**

Kit comprenant 5 adaptateurs d'accouplement rapide sans retour, pour entonnoir 1758B (vendu séparément voir ci-contre)

Contenu du kit :

- 1 adaptateur pour moteurs Renault, Dacia, Nissan 1,5 dCi.
- 1 adaptateur pour moteurs Renault, Dacia, Nissan 1.5/1.6 dCi.
- 1 adaptateur pour moteurs diesel BMW 3.0.
- 1 adaptateur pour moteurs essence 1.5/2.0, groupe VAG.
- 1 adaptateur de connexion pour entonnoir, avec robinet.



NOUVEAU

017580070 **1758RD**
~~156,50 €~~ **89 €**

PRIX EN BAISSÉ

Entonnoir avec raccords rapides

Capacité de l'entonnoir : 1600 ml équipé d'un clapet anti-retour, pour éviter la formation de bulles d'air dans le circuit.

Accessoires inclus :

- 4 rallonges et raccords pour les espaces exigus.
- 4 raccords rapides pour une connexion optimale au réservoir de liquide de refroidissement.
- 3 bagues de réduction en caoutchouc.



NOUVEAU

017580080 **1758S**
~~121,50 €~~ **69 €**

Support mural pour le rangement des entonnoirs 1758 et leurs accessoires

Equippé d'un bac collecteur pratique pour le rangement des entonnoirs et de ses accessoires après utilisation.



018790010 **1879/FUEL**

~~185,50 €~~ **99 €**

PRIX EN BAISSÉ

Aspirateur manuel des liquides



6 LITRES

RÉSISTANT AUX HYDROCARBURES



017580006 **1758LG**

~~70 €~~ **39 €**

Entonnoir flexible et modulable en aluminium revêtu de caoutchouc pour la récupération et la canalisation des liquides



018840010 **1884**

~~634 €~~ **369 €**

Système de remplissage universel des boîtes de vitesses manuelles, automatiques et différentielles

Comprend 12 adaptateurs pour la connexion directe.

- Equipé d'une vanne anti-retour pour une action efficace d'introduction de l'huile sans fuites.
- Débit : 70 cc par pompage.
- Capacité réservoir : 7,5 litres.
- Viscosité maximum de l'huile utilisable : SAE 140.



12 ADAPTEURS

FORD	AT-101
UNIVERSAL (Bmw, Honda, Nissan...)	AT-102
VW-AUDI	AT-103
VW-AUDI-PORSCHE	AT-104
VW-AUDI-MINI COOPER	AT-105
MERCEDES	AT-106
DSG	AT-107
VW-AUDI CVT	AT-108
VOLVO	AT-109
TOYOTA-LEXUS	AT-110
SKODA	AT-111
VW Passat/Tiguan <2007	AT-112

018790001 **1879**

~~409 €~~ **239 €**

Aspirateur pour liquides manuel et pneumatique (9,5 l)

- Préconisé pour l'huile moteur, huile boîte de vitesses, le liquide de freins, le liquide de refroidissement, l'eau etc.
- Utilisable avec sa pompe manuelle ou avec de l'air comprimé.
- Pression de service : 3-12 bars.
- Plage de température des liquides (1 à 95 °C).
- Fourni avec 4 raccords en nylon pour différentes utilisations.

4,9 Kg



018770180 **1877P**
~~526 €~~ **299 €**

**Récupérateur mobile d'huile
 avec réservoir en polyéthylène**

- Capacité du réservoir : 40 l.
- Grand bac en plastique pour la récupération de l'huile.
- Indicateur de niveau.
- Vidange pneumatique du réservoir.



NOUVEAU

RÉCUPÉRATEUR PAR GRAVITÉ

018770080 **1877A**
~~1 445 €~~ **859 €**

**Récupérateur à double fonction
 par aspiration et par gravité de
 90 litres avec préchambre**

- Préchambre transparente de 9,5 litres
- Tuyau d'aspiration de 1,8 m

Pièces fournies :

- 1 sonde rigide Ø 5x700 mm
- 1 sonde flexible Ø 5x700 mm
- 1 sonde rigide Ø 6x600 mm
- 1 sonde flexible Ø 6x700 mm
- 1 sonde flexible Ø 7x700 mm
- 1 sonde flexible Ø 8x700 mm
- adaptateurs pour VW, BMW, CITROËN, MERCEDES

MADE IN ITALY



018770008 **1877**
~~820 €~~ **499 €**

**Récupérateur par gravité de 90
 litres avec bac et grille**

- Indicateur de niveau
- Entonnoir de grand diamètre avec égouttoir à filtre de 12 litres.
- Vidage pneumatique du réservoir avec tuyau de 1,8 m.

MADE IN ITALY



018780011 **1878 11**
~~49,50 €~~ **29 €**

Cuve pour récupération liquides 11 litres

- Capacité maximale : 11 l.
- Bouchon facilitant l'écoulement des liquides.
- Rebord intérieur permettant d'éviter le débordement des liquides durant le transport.



018780030 **1878 30**
~~202,50 €~~ **115 €**

Cuve de récupération de liquides 30 litres

- Capacité maximale : 30 l.
- Grille anti-éclaboussures.
- Equipée de 4 roues pivotantes dimensions 860mmx600mm.



NOUVEAU

1751CR

Burettes métalliques sous pression avec embouts rigides

Capacité : 200 cc, 300 cc, 500 cc

		€
1751CR 200	017510202	15,80 € 9 €
1751CR 300	017510203	17,60 € 10 €
1751CR 500	017510204	19,40 € 11 €

BEC EN ACIER RIGIDE

POIGNÉE À LEVIER EN ACIER

CONTENEUR EN TÔLE



014940350 **1494T/C5** **38"**
~~86,50 €~~ **52 €**



Coffret comprenant 4 douilles spéciales pour bouchons de vidange d'huile en plastique avec une clé en "T"

- Comprend :
- 1 douille pour bouchons de vidange d'huile groupe VAG
 - 1 douille pour bouchons de vidange d'huile BMW
 - 1 douille pour bouchons de vidange d'huile PSA et Ford
 - 1 douille pour bouchons de vidange d'huile Mercedes
 - 1 clé à poignée en "T"

17 mm



173x125x50 mm

014930127 **1493FF** **1/2"**
~~31 €~~ **19 €**

Clé déportée pour démontage/montage des filtres à huile Ford Peugeot Citroën avec moteurs TDCi-HDi



27 mm

017500500 **1750**
~~53 €~~ **29 €**

Pompe à graisse à levier, 500 cc



550 BAR

NOUVEAU

009600218 **960PI/K36**
~~208,50 €~~ **129 €**

Coffret comprenant 36 brosses de nettoyage des puits d'injecteurs

Comprenant :

- 12 brosses en nylon de 8 à 19 mm (en intervalle de 1 mm).
- 12 brosses en acier de 8 à 19 mm (en intervalle 1 mm).
- 12 brosses en laiton de 8 à 19 mm (en intervalle de 1 mm).
- 1 tournevis porte-embouts avec raccord rapide magnétique.
- 1 rallonge avec raccord rapide magnétique.

350x255x74 mm

1,2 kg



009600780 **960KPC**
~~313 €~~ **219 €**



Coffret comprenant 1 extracteur réversible à percussion avec couple réglable pour bougies de préchauffage

- L'extracteur pneumatique à couple réglable et ses douilles spéciales permettent de dévisser les bougies bloquées en réduisant au minimum le risque de dommages.
- 5 douilles à choc longues 1/4", spéciales pour bougies: 8-9-10-11-12 mm, 2 rallonges et 1 cardan.
- 4 couples de serrage réglables: 10-20-30-40 Nm.
- Réglage à droite et à gauche



420x185x60 mm



ÉVITE LA CASSE AU DEMONTAGE

009600801 **960KC-M8/M9/M10**
~~579 €~~ **329 €**

Composition d'outils pour le démontage des bougies de préchauffage cassées ou endommagées

POUR BOUGIES AVEC FILETAGE M8-M9-M10

380x290x50 mm

2,3 kg



959

Clés à bougies à cardan

ISO 11168

	Ø mm	D mm	L mm		€
959 14	14 (9/16")	18,8	483	009590009	70,50 € 36 €
959 16	16 (5/8")	21,4	483	009590010	74,50 € 39 €
959 20,8	20,8 (13/16")	27,0	527	009590011	95,50 € 59 €



009600217 **960PI/C19**
~~415 €~~ **249 €**

Coffret comprenant 19 outils pour l'alésage des sièges des injecteurs

Comprenant :

- 11 alésoirs plats de Ø:
 14/14 mm - 15,5/15,5 mm - 15/19 mm - 17/19 mm - 17/17,5 mm
 17/19 mm - 17/19,5 mm - 17/20 mm - 18/21 mm - 19 mm - 20/21 mm
- 4 alésoirs d'angle de Ø:
 15,5/15,5 mm - 17/17 mm - 17,5/20,5 mm - 17/21 mm.
- Poignée et accessoires pour l'utilisation des forets.

**INGÉNIEUX
&
ASTUCIEUX**



2,5 kg
 360x230x60 mm

15 FORETS

017080020 **1708/20**
~~17,60 €~~ **10 €** **PRIX EN BAISSÉ**

Jauges d'épaisseur

- Lames en acier aux extrémités arrondies.
- Vis de blocage.
- Épaisseurs en mm/pouces.



	S mm	S "	L (mm)	g
S = 0,05÷1,00 mm	0,05÷1,0	0,002÷0,040	105	100

014620110 **1462/MB**
~~372 €~~ **215 €**

Coffret comprenant 1 marteau coulissant avec masse à inertie pour l'extraction des injecteurs

Comprenant :

- 1 masse à inertie de 4 kg avec tige de 400 mm
- 1 adaptateur articulé, mâle M10x1,5, femelle M22x1,5 mm
- 1 adaptateur, mâle M22x1,5, femelle M13x1,4 mm
- 1 adaptateur, mâle M14x1,5, femelle M27x1 mm
- 1 adaptateur, mâle M14x1,5, mâle M25x1 mm
- 1 adaptateur, mâle M14x1,5, mâle M27x1 mm
- 1 adaptateur, mâle M14x1,5, femelle M14x1,5 mm
- 1 adaptateur, mâle M14x1,5, mâle M20x1 mm
- 1 adaptateur, mâle M14x1,5, mâle M17x1 mm

500x250x80 mm



7,2 kg

009600214 **960PI/S**
~~219 €~~ **119 €**



Coffret comprenant 1 Kit de nettoyage des sièges injecteurs
 Branche porte-accessoires flexible pour tous les angles

Comprenant :

- 3 brosses en acier Ø 18, 22, 25 mm pour le nettoyage du siège des injecteurs.
- 2 brosses Ø 14 et 16 mm pour le nettoyage du fond du siège des injecteurs.
- 6 bouchons pour occlusion orifice de connexion de la chambre de combustion.
- 1 écouvillon pour le nettoyage du logement du nez d'injecteur.
- 1 porte-embouts flexible avec branche.



700 g
 360x140x50 mm

009600706 **960E-PI/P**
~~96,50 €~~ **55 €**

Coffret comprenant 1 extracteur pour joints d'injecteurs

Equipé d'un filetage mâle M10 pour être utilisé avec une masse à inertie BETA 1540 (non obligatoire et vendu séparément).



300x90x60 mm

014620240 **1462/EI**
~~878 €~~ **499 €**



Coffret comportant 1 outil universel à vibrations pour extraction des injecteurs

- Favorise l'extraction des injecteurs fortement grippés de leur logement, sans abîmer la tête et en évitant d'éventuelles ruptures.
- Utilisable avec tous les kits d'extraction d'injecteurs avec ou sans extracteur à inertie.
- L'outil agit directement avec ses vibrations et percussions sur le tirant d'extraction qui est accouplé avec l'injecteur.
- Au moyen de la vanne de réglage, il est possible d'adapter l'intensité de la vibration en fonction du type d'intervention à effectuer.



- Contenu :
- 1 adaptateur pour prise inclinée
 - 1 adaptateur incliné
 - 1 adaptateur pour prise orthogonale
 - 2 vis
 - 1 valve pneumatique



014620235 **1462/KI**
~~3510 €~~ **1559 €**



Composition d'outils pour extraction injecteurs Diesel Common Rail

Permet d'extraire les injecteurs DELPHI-BOSCH-SIEMENS-DENSO

- Fonctionnement mécanique et hydraulique.
- Fourni avec un vérin hydraulique de 12 tonnes.
- Peut être utilisé directement sur le véhicule avec le moteur monté.
- Les nombreuses possibilités de réglage sur la culasse permettent d'intervenir sur la plupart des moteurs.

**FONCTIONNEMENT
 HYDRAULIQUE
 ET MÉCANIQUE**

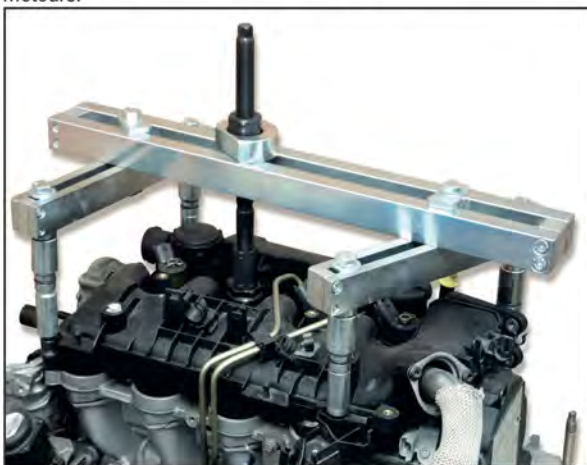

2,0 kg

530x470x140 mm

009600031 **960T/C11**
~~286€~~ **159 €**



Coffret comprenant 11 douilles pour le démontage des capteurs

Comprenant :

- 1 douille 6 pans double mesure 1"-11/16" pour capteurs de pression huile.
- 1 douille 6 pans ouverte 29 mm pour capteurs oxygène.
- 1 douille 12 pans ouverte 27 mm pour injecteurs.
- 1 douille 6 pans ouverte 22 mm pour vacuomètre.
- 1 douille 6 pans ouverte 22 mm longueur 80 mm pour capteurs oxygène.
- 1 douille 6 pans ouverte 22 mm longueur 90 mm pour capteurs oxygène.
- 1 douille 6 pans ouverte 22 mm compacte longueur 30 mm pour capteurs oxygène.
- 1 douille 6 pans ouverte 22 mm compacte longueur 50 mm pour capteurs oxygène.
- 1 douille 6 pans et 12 pans ouverte 22 mm compacte longueur 34 mm, pour capteurs oxygène.
- 1 douille 6 pans ouverte 22 mm avec géométrie à tube.
- 1 taraud M18x1,5.



330x270x25 mm

3,1 kg

014850330 **1485TC**
~~79€~~ **45 €**

Levier pour la dépose des courroies d'accessoire, montées sur moteurs Ford, PSA, FCA



680 g

014840012 **1484PSA**
~~30€~~ **16 €**

Outil pour le montage de la courroie élastique de la pompe d'eau sans tendeurs de courroie

Utilisable sur les moteurs 1.0 - 1.2 L du groupe PSA et OPEL.



10 g



014770310 **1477/C10**
~~244,50€~~ **139 €**

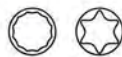

Coffret comprenant 9 embouts et 1 clé coudée pour galets tendeurs



Contenu :

- 1 clé coudée avec entraînements pour embouts
- 4 embouts 12 pans doubles : 12x14 - 13x15 - 16x17 - 18x19 mm
- 5 embouts pour vis Torx® : E10 - E12 - E14 - E16 - E18

530x110x55 mm

017580060 **1758ADB-45°**
~~68,50 €~~ **35 €**

Entonnoir avec accouplement à 45° et équipé d'un anti-retour pour AdBlue®



Max 1000 ml



017560515 **1756D**
~~91,50 €~~ **56 €**

Seringue à huile de 1500 ml en polypropylène

- Double joint en NBR.
- Température de fonctionnement : +0 - +50 °C.
- NON adaptée aux hydrocarbures.



690 g

017560610 **1756E**
~~51 €~~ **29 €**

Pompe permettant le remplissage ou le siphonnage de carburants

- Compatible avec l'essence.
- Adapté pour le remplissage du carburant et la vidange des réservoirs.



NOUVEAU
 IDÉAL POUR VIDER LES RÉSERVOIRS
 OU TRANSFÉRER DU CARBURANT

CAPACITÉ
 200 ML

017560615 **1756G**
~~174 €~~ **99 €**

Seringue pour moteurs diesel d'une capacité de 1.5l permettant le branchement aux tuyaux diesel.

1500 ml

Utilisable pour :

- Le remplissage filtres diesel.
- Le remplissage réservoir cérine.

Comprend :

- 2 tuyaux avec attache rapide femelle pour branchement tuyau diesel.
- 2 attaches rapides mâle en métal.
- 1 adaptateur conique pour tuyaux caoutchouc.



850 g

014650010 **1465**
~~1 500 €~~ **639 €**

PRIX EN
BAISSE

IDEAL POUR UN DIAGNOSTIC
RAPIDE DU MOTEUR

Outil de contrôle de l'efficience moteur

Permet de vérifier, sans démontage, la compression des moteurs, simplement en se branchant sur la batterie du véhicule.

- 1ère phase : calcul tours/moteur.
- 2ème phase : analyse situation tension batterie à chaque tour.
- 3ème phase : affichage de la puissance électrique absorbée et de la compression correspondante calculée au moyen de l'action du démarreur pour chaque piston.
- 4ème phase : contrôle état de chargement et efficience de la batterie.

DONNÉES TECHNIQUES

- Tension de fonctionnement : 12V DC (batterie véhicule).
- Dimensions : 140x75x30 mm.
- Longueur câble pinces : 1300 mm.



AMÉLIORER VOTRE PRESTATION CLIENT

VÉRIFIE LA COMPRESSION
EN QUELQUES SECONDES SEULEMENT !



009600777 **960P**
~~313 €~~ **179 €**

Coffret comprenant 1 testeur de contrôle pression/dépression avec accessoires et adaptateurs



350x320x95 mm

1,9 Kg

009600261 **960VTC**
~~403 €~~ **229 €**

Coffret pour le contrôle universel d'étanchéité des Cylindres

Suite à l'introduction d'air comprimé dans le cylindre, le manomètre permet de vérifier la présence d'éventuelles pertes d'étanchéité.

Raccords fournis :
M10 - M12 - M14 - M14L



373x295x71 mm

2,3 Kg

IDÉAL SUR LES PETITES
MOTORISATIONS



017590063 **1759HD/3**
~~778 €~~ **379 €** **PRIX EN BAISSÉ**

Coffret comprenant 1 outil pour le contrôle de l'étanchéité et le remplissage du circuit du système de refroidissement

Permet de vérifier sous pression les pertes de charge (tuyaux, raccords, pompes, radiateurs) et de remplir rapidement le circuit de refroidissement en le purgeant intégralement.

600x500x140 mm



004370550 **437U/09**
~~433 €~~ **249 €**

Coffret comprenant 1 Kit pour la restauration des filetages endommagés

M5X0,8 - M6X1,0 - M8X1,25 - M10X1,5 - M12X1,75



370x230x55 mm

014760060 **1476PSA**
~~70,50 €~~ **36 €**

Pince colliers échappement PSA

- Permet de retirer facilement les colliers d'échappement PSA

L mm
309



400 g

014820110 **1482SN**
~~81 €~~ **39 €**

Pince pivotante à mâchoires articulées pour les raccords rapides des durites de carburant

L mm
260



014720105 **1472AU/P**
~~164 €~~ **73 €**

Pince automatique à prise déportée pour colliers auto-serrants

490 g



019490050 **1949R**
~~87 €~~ **49 €**

Soufflette pour le nettoyage des radiateurs

Equipée de 5 trous perpendiculaires à la poignée qui permettent d'éliminer la saleté incrustée dans les radiateurs.



6-mm SECTION

mm	L mm
6	600



015690016 **1569/SB**
~~350 €~~ **199 €**

Coffret comprenant un assortiment d'outils permettant l'extraction et l'introduction des silent bloc du pont arrière, des déflecteurs d'huile arbre moteur et des roulements de roues

Les douilles peuvent être utilisées aussi bien directement sur le véhicule que sur une presse hydraulique.



017370050 **1737B**
~~16,70 €~~ **9 €**

Paire de nettoyeurs de cosses et bornes de batterie fils en acier Ø fil 0,3 mm



017580100 **1758VT**
~~242,50 €~~ **139 €**

Coffret comprenant 1 Kit pour le contrôle des têtes

Coffret pour le contrôle des joints de culasses, grâce au liquide réactif, il est possible de vérifier rapidement la présence de gaz d'échappement dans le vase d'expansion.

290x190x50 mm

1 Kg



017590251 **1759**
~~193 €~~ **109 €**

Analyseur optique pour liquides de refroidissement, batterie, lave-vitres et AdBlue®

Livré dans un coffret

- Compensation automatique de la température
- Acide batterie : intervalle de mesure de 1,1 à 1,3 kg/l
- Liquide de refroidissement propylène : de -25 °C à -50 °C
- Liquide de refroidissement éthylène : de -25 °C à -50 °C
- Liquide lave-vitres : de -25 °C à -40 °C
- AdBlue : Mesure d'urée en pourcentage de 30% à 45%



800 g



018990030 **1899SI**
~~5 630 €~~ **3 199 €**



Machine 2 en 1 permettant le nettoyage des injecteurs et du collecteur d'admission

L'utilisation de détergents spéciaux permet le nettoyage périodique des injecteurs moteurs DIESEL, ESSENCE et GPL ainsi que les collecteurs d'admission moteurs DIESEL et ESSENCE afin d'éliminer les dépôts de carbone et les résidus de combustion.

Comprends :

- 2 tuyaux de services avec raccord rapide pour le système d'injection.
- 1 raccord rapide pour le collecteur d'admission.
- 2 réservoirs (capacité 1 L).
- 1 valise comprenant un kit de raccord universel pour la système d'injection.

Caractéristiques techniques :

- Tension d'utilisation 12V.
- Pression de service programmable.
- Temps de pulvérisation programmable.



11,6 Kg

270 mm
420 mm
385 mm



017670100 **1767B**
~~174,50 €~~ **109 €**

Coffret permettant le blocage de la pédale de frein et du volant

Grâce à sa gâchette le mécanisme assure des réglages précis lors du maintien de l'accélération du véhicule.



490x285x95 mm



017670000 **1767A**
~~115,50 €~~ **59 €**

Barre télescopique de maintien capot

- Conçue pour maintenir les capots et les coffres lorsque les vérins ne fonctionnent plus.
- Peut également maintenir les pédales bloquées.



930 g

014640050 **1464T**
~~1 210 €~~ **559 €**

PRIX EN BAISSÉ

Testeur de pression digital

CARACTÉRISTIQUES

- Écran tactile de 5".
- Batterie au lithium polymère rechargeable.
- Capteur de 80 bars (basses pressions) et câble USB.

MADE IN EUROPE



009600510 **960AD/TP2**
~~646 €~~ **319 €**

PRIX EN BAISSÉ

Coffret comprenant 1 jeu d'adaptateurs pour 1464T

- Injecteurs factices.
- Bougies factices.
- Adaptateurs bougies.
- Adaptateurs pour bouchons d'huile.
- Raccords pour injection essence.
- Assortiment de joints de rechange.



1464T

430x310x50 mm

014640300 **1464CBD**
~~966 €~~ **549 €**

Coffret comprenant 1 jeu complet d'adaptateurs permettant le contrôle de la compression dans les moteurs essence et Diesel à l'aide du 1464T

Permet de se connecter au moteur pour contrôler la compression essence et Diesel à l'aide du 1464T

1464T

Le coffret comprend :

- 8 fausses bougies avec vanne anti-retour.
- 44 fausses petites bougies avec vanne anti-retour.
- 1 faux injecteur réglable universel pour voitures, camions, moteurs marins et machines agricoles.
- 1 adaptateur à 90°, soupape de sécurité et tuyau de branchement.
- Rangement pour le 1464T.



510x410x140 mm

014640450 **1464AP**
~~992 €~~ **549 €**

Coffret comprenant 1 kit permettant de contrôler le système haute pression des moteurs diesel common rail à l'aide 1464T

- Jeu de tuyaux haute pression.
- Raccords de branchement.
- Capteur de 2.000 bars.

1464T

430x310x50 mm



049000112 **CA49-G**
~~893 €~~ **549 €**
 Éco-contribution 1,70 € Montant Total 550,70 €



CHARIOT MULTIFONCTION

Utilisable comme poste de travail mobile pour instruments de diagnostic, ordinateurs portables, testeurs et chargeurs de batterie.

- Structure en tôle vernie : stabilité et solidité maximale.
- Poignée ergonomique.
- 2 roues arrière fixes Ø 160 mm.
- 2 roues avant pivotantes Ø 125 mm (dont une équipée d'un frein).

IDEAL POUR LE TESTEUR DE PRESSION 1464T



Plan de travail supérieur sur 2 niveaux

Etagères réglables verticalement et 1 étagère inférieure fixe



Tiroir amovible pour clavier



4 enrouleurs pratiques

1099 mm
460 mm
435 mm



2 bacs de rangement latéraux



Support de rouleaux de papier

014640500 **1464APB**
~~532 €~~ **279 €** **PRIX EN BAISSÉ**

Coffret comprenant 1 kit permettant le contrôle du système essence haute pression des moteurs FSI, à l'aide du 1464T

- Comprend un capteur 200 bars et des raccords adaptateur.



240x210x50 mm

1464T

014640470 **1464FG**
~~447 €~~ **225 €** **PRIX EN BAISSÉ**

Jeu de faux régulateurs pour le contrôle du système Diesel common rail (à utiliser avec les articles 1464T-1464AP)

- Utilisé avec le testeur et les adaptateurs dédiés, permet de comprendre si le problème se situe au niveau de la pompe haute pression ou du régulateur en cas d'absence de pression dans le circuit de haute pression dans les moteurs Diesel common rail.
- Indiqué pour les régulateurs de pression Bosch, Delphi, Denso et Siemens.



350x250x80 mm

1464T

014640570 **1464VD**
~~272 €~~ **145 €** **PRIX EN BAISSÉ**

Coffret comprenant 1 kit permettant le contrôle de la dépression pompe à vide à l'aide 1464T

Permet de mesurer et de mémoriser la valeur maximale de la dépression.

Fourni avec :

- capteur de 800 mbar.
- adaptateurs de 6 et 8 mm.
- câble RJ45 de 3 mètres.

DONNÉES TECHNIQUES
 Test de vide : 0 à 800 mbar.
 Résolution : 1 mbar.
 Mémorisation de la valeur maximale.



240x210x50 mm

1464T

014640610 **1464FAP**
~~272 €~~ **145 €** **PRIX EN BAISSÉ**

Coffret comprenant 1 kit pour le contrôle de la pression du filtre à particules DPF à l'aide du 1464T

- Test de pression : 0 à 500 mbar.
- Résolution : 1 mbar.

240x210x50 mm



1464T

014640620 **1464ADB**
~~124,50 €~~ **75 €**

Coffret comprenant 1 kit permettant le contrôle de la pression du système AdBlue® pour 1464T

Fourni avec les adaptateurs permettant d'utiliser le capteur standard de 80 bar du 1464T.

240x210x50 mm



1464T

014640650 **1464PF**
~~934 €~~ **499 €** **PRIX EN BAISSÉ**

Coffret comprenant 1 kit permettant le contrôle de la pression dans le système de freinage à l'aide du 1464T

- Comprend adaptateurs et raccords.

400x280x60 mm



1464T

014640700 **1464PB**
~~762 €~~ **429 €**

Coffret comprenant 9 connecteurs permettant le contrôle de la basse pression carburant à l'aide du 1464T

- Grâce aux raccords rapides et au testeur de pression 1464T, ce kit permet d'effectuer rapidement le contrôle de la basse pression carburant pour moteurs Diesel et essence.

520X440X120 mm



1464T

014640377 **1464IC-RK**
~~255 €~~ **125 €** **PRIX EN BAISSÉ**

Assortiment comprenant 1 kit de faux injecteur universel pour voitures, camions, bateaux et machines agricoles

200x110x30mm



1464T

3012

Barre support moteur



	L mm	C max Kg	⚖ kg	📄	€
3012 1500	1500	500	20,5	030120010	373 € 219 €
3012 1800	1800	400	25	030120018	502 € 299 €

030140010 **3014**
~~544 €~~ **309 €**

Chevalet de support moteur

Dimensions :

- Hauteur : 80 cm.
- Longueur : 81 cm.



33,8 Kg

030120250 **3012I**
~~878 €~~ **399 €**

PRIX EN BAISSÉ

Barre support moteur inférieure

- Permet de soutenir le moteur lors de la dépose des supports, pendant le remplacement de la courroie de distribution, de la pompe à eau, de la transmission etc.

Simple et facile à appliquer, il permet d'effectuer des travaux d'entretien par un seul opérateur.



CARACTÉRISTIQUES TECHNIQUES :
- Extension châssis : 630 à 960 mm.
- Course totale plat de support : 190 mm.

7,2 Kg

009830010 **983PM** 12" 14"
~~89,50 €~~ **55 €**

Brosse abrasive pour le nettoyage
 des moyeux de roues
 (fourni avec adaptateur).

Ø1 mm	Ø2 mm
90	150



**FACILITE LE REMPLACEMENT
 DES DISQUES DE FREINS**



009830050 **983 PM/R-DA**
~~86 €~~ **49 €**

Jeu de 2 disques abrasifs
 pour brosse 983PM

Ø
 150 mm



015520020 **1552/C9**
~~167 €~~ **99 €**

Coffret comprenant un kit permettant l'écartement
 des joints des amortisseurs, des bras oscillants et
 volant

Il est possible de travailler avec une tête à
 simple ou double écarteur, afin d'intervenir
 également sur les joints doubles des
 véhicules du groupe VAG.

Idéal pour véhicules du groupe
 PSA et VAG.



195x140x40 mm



mm
 13

1559

Extracteur de
 rotules, type léger



	A Max mm	Ø (mm)	g		€
1559/22	50	18÷22	0,76	015590001	97,50 € 45 €
1559/36	90	36	4,6	015590036	803 € 299 €
1559/45	115	45	6,6	015590045	1.240 € 439 €

PRIX EN
 BAISSÉ

015670001 **1567**
~~491 €~~ **209 €**

PRIX EN
 BAISSÉ

MADE IN ITALY

Levier dépose des brides d'amortisseur

Un seul opérateur peut facilement positionner
 le levier et effectuer la dépose.

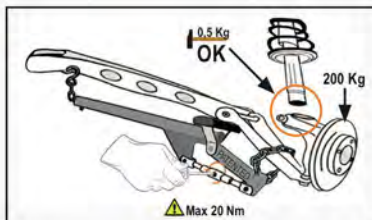
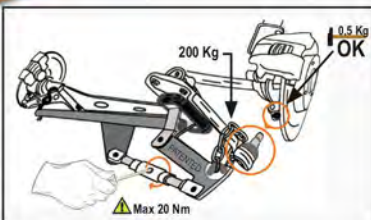
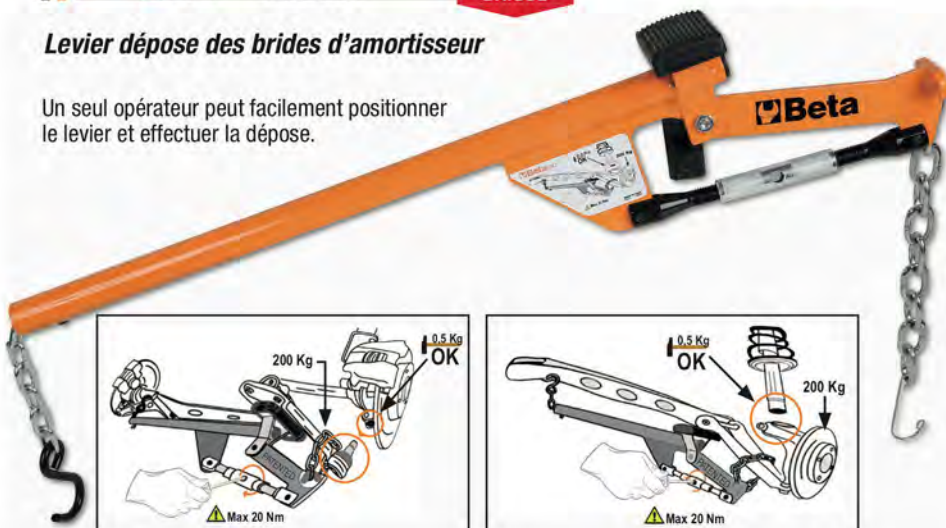

004370032 **437K/12** 
~~138 €~~ **79 €**



Coffret comprenant 1 kit de réparation filetages arbres de roues

- Permet de rétablir ou de raviver le filetage initial.

Coffret comprenant :

- Dimensions métriques :
 M16x1,0 - M16x1,5 -
 M20x1,0 - M20x1,5 -
 M22x1,5 - M24x1,5 -
 M24x2,0 - M27x2,0
- Dimensions en pouces :
 3/4x16 - 3/4x20 -
 13/16x20 - 27/32x20



 mm
 32 - 35  220x118x52 mm

015580200 **1558/C13**
~~308 €~~ **169 €**

Coffret comprenant 1 outil pour circlips de moyeux intérieurs et extérieurs avec actionnement à vis

Le carré d'entraînement 3/8" permet d'appliquer une force élevée dans les deux conditions d'utilisation.

 330x220x45 mm



- Ergots fournis :
- droits : Ø 2,5 - 3 - 3,5 - 3,8 mm
 - 45° : Ø 2,5 - 3 - 3,5 - 3,8 mm
 - 90° : Ø 2,5 - 3 - 3,5 - 3,8 mm

009690201 **969/C5** 12"
~~134,50 €~~ **85 €** PRIX EN BAISSÉ

Coffret comprenant 5 douilles de serrage pour écrou de moyeu

Comprend :
 - 5 douilles 969B 12 pans de 30-32-34-35-36 mm

 1,5 kg



015680001 **1568** 
~~311 €~~ **159 €**

Expandeur pneumatique permettant le montage des soufflets de cardan

- Equipé de 8 bras d'écartement .
- Ecartement maximal des bras : 145 mm.



L mm	L1 mm
420	195

015300300 **1530/C5**
~~676 €~~ **379 €**

Coffret comprenant 1 kit d'extraction moyeux et roulements de roues à 3, 4 ou 5 trous

Le kit comprend :

- 1 bride universelle 96 à 138 mm.
- 1 vis hydraulique de 12 tonnes.
- 1 masse à inertie de 2,8 kg indispensable pour les moyeux sans boulon de fixation central.

FUNCTION REPOUSSE CARDAN



 760x320x120 mm

 11,5 kg



1566N 12"

Extracteur de rotules axiales de direction

Capacité : Ø 35 à 45 mm
 L = 400 mm
 Carré d'entraînement 1/2" ou 6 pans de 27 mm



PRIX EN BAISSÉ

		Ø x L mm	Ø mm	 Kg	€
1566N 35X400	015660005	28 à 35 x 400	27	1,7	175,50 € 75 €
1566N 45X400	015660010	35 à 45 x 400	27	1,5	179,50 € 82 €

015510020 **1551/C20**
~~213,50 €~~ **119 €**



Coffret comprenant 1 kit de démontage têtes amortisseurs

Comprend dans le kit :

- 7 douilles 6 pans de diamètres : 16 - 17 - 18 - 19 - 21 - 22 - 24.
- 1 rallonge porte-douille longueur 120 mm.
- 3 embouts femelles de diamètres : 8x5 - 8x6 - 11x8.
- 1 embout femelle pour vis 6 pans creux de diamètre : 10 mm.
- 1 embout mâle XZN® : M10.
- 1 embout mâle Torx® : T50.
- 4 embouts mâles pour vis 6 pans diamètres : 5- 6 - 7 - 8.
- 1 rallonge porte-embouts longueur 95 mm.
- 1 rallonge porte-embouts longueur 190 mm.



320x245x71 mm

015550006 **1555/Q**
~~978 €~~ **549 €**

Compresseur pour ressorts d'amortisseurs MacPherson ou équivalents



POUSSÉE MAXIMALE: 1500 kg

11 kg



POUSSÉE MAXIMALE : 2 T (10 BAR)



1670 mm
 610 mm
 825 mm



015500010 **1550U**
~~3.540 €~~ **1 899 €**



Compresseur pneumatique pour automobiles, SUV et VUL



- SYSTÈME UNIVERSEL DE PRISE SUPÉRIEURE.
- SYSTÈME DE SÉCURITÉ ACTIVE SUR LE RESSORT.
- GRILLE DE PROTECTION "FULL BODY".

MADE IN ITALY

2 coupelles pour ressorts de 78 à 205 mm de diamètre.

DONNÉES TECHNIQUES :

- Puissance poussée : 2 tonnes (10 bars) - 1,6 tonnes (8 bars) - 1,2 tonnes (6 bars).
- Course de compression ressort : 335 mm.



015500018 **1550U/SS187**
~~428 €~~ **259 €**

MADE IN ITALY

Coupelle de desserrage pour 1550U

Particulièrement indiquée pour les ressorts avec profil gauche type Nissan Qashqai et Renault Koleos.

- Diamètre 105-187 mm.



015500035 **1550/CGS-R**
~~641 €~~ **399 €** **PRIX EN BAISSÉ**

NOUVEAU

Couple d'étriers supérieurs abaissés pour Hilux Revo, Vigo et Toyota série 15

014710101 **1471M/C22**
~~347 €~~ **169 €**

Coffret repousse piston pneumatique permettant de positionner les pistons des freins à disque, avec tourne à gauche et tourne à droite et accessoires

- Vérin automatique.
- 150 kg de poussée.
- Pression de service: de 5 à 8 bars.

350x310x85 mm



017560502 **1756C**
~~39 €~~ **21 €**

Seringue à huile de 200 ml en polypropylène

- Également adaptée au liquide du système de freinage.
- Double joint en EPDM.
- Température de fonctionnement : +0 - +50 °C.
- NON adaptée aux hydrocarbures.



014810400 **1481K/S4**
~~42,50 €~~ **25 €**

Kit de 4 presses auto-serrantes pour occlusion lignes

- Dimensions : 5/16" - 3/8" - 1/2" et passant.



017370010 **1737NX**
~~6,90 €~~ **4 €**

Brosse métallique en fils d'acier cuivré, Ø fil 0,3 mm



014710310 **1471GF**
~~24,70 €~~ **13 €**

Paire de crochets déformables

Maintien optimal de la forme donnée.

max 5 kg

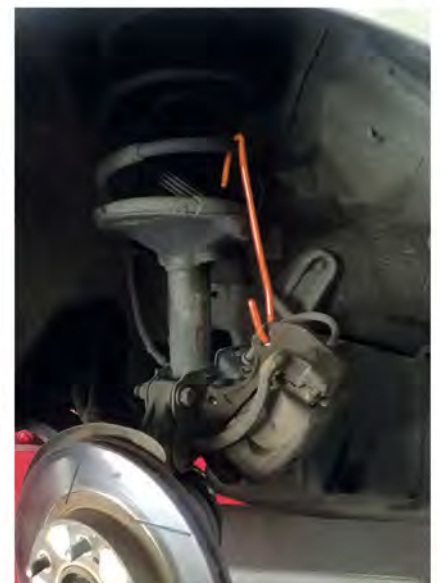

014660100 **1466/C5**
~~185,50 €~~ **99 €**

260x170x50 mm

Coffret comprenant 5 clés pour la purge des freins

• Il n'est pas utile d'enlever la clé pour effectuer la purge
 L'huile passe à l'intérieur de la clé.

Le coffret comprend :

- 5 clés de diamètres 7-8-9-10-11 mm.
- 1 tuyau de purge avec clapet anti-retour.



014670080 **1467T/C6**
~~334 €~~ **199 €**

Coffret spécifique de 6 bouchons adaptateurs pour les réservoirs de liquide de frein, à utiliser avec le purgeur de frein électronique 1467LF / 2

Comprend :

- 1 bouchon pour les véhicules Toyota.
- 1 bouchon pour les véhicules Ford, Hyundai, Mazda, Mitsubishi, Nissan, Subaru.
- 1 bouchon pour les véhicules Honda.
- 1 bouchon pour les véhicules Mazda et Suzuki.
- 1 bouchon pour les véhicules Nissan.
- 1 bouchon adaptateur de purge des freins pour les véhicules européens.



350x240x85 mm



014670099 **1467LF/2**
~~2 090 €~~ **1 199 €**

MADE IN EUROPE

Purgeur de freins électronique

Permet de purger simplement et rapidement le liquide de freins directement sur le véhicule.

- Arrêt automatique lorsque le bidon est vide, ce qui évite l'introduction d'air.
- Volume maximal bidon : 20 l.
- Pression de service : 0,4 à 3,5 bars.
- Alimentation : 230V.

Équipement fourni :

- 1 bidon de collecte pour l'huile des freins.
- 1 bouchon raccord droit E20.



PERMET UN TRAVAIL AVEC 1 SEUL OPÉRATEUR

15 kg



000940050 **94/S6**
~~135,50 €~~ **49 €** **PRIX EN BAISSÉ**

Jeu de 6 clés à tuyauter

8x10-10x11-11x13-12x14-17x19-19x22 mm



690 g

017060011 **1706DGT**
~~45 €~~ **25 €** **PRIX EN BAISSÉ** **CE**

Jauge de profondeur digitale permettant le contrôle de l'usure des pneus



max 25 mm

mm 0,01
 " 0,001

015660015 **1566R** **12"**
~~29,50 €~~ **17 €**

Extracteur de rotules axiales des biellettes de direction

Ø mm
 27÷43



014810200 **1481PL/S3**
~~74,50 €~~ **45 €**

Jeu de 3 pinces à durites

Jeu de 3 pinces à durites.
 1481PL-A Ø 8 à 15 mm
 1481PL-B Ø 15 à 25 mm
 1481PL-C Ø 25 à 45 mm



1481PL/A

1481PL/B

1481PL/C

240 g

001870050 **187/B5**
~~207 €~~ **139 €**

Trousse comprenant 5 clés ouvrables articulées

8x9-10x11-12x13
 14x15-16x17 mm



014710367 **1471PT/C5**
~~96 €~~ **55 €**

Jeu de douilles à chocs pour écrous d'étriers de frein

Pour les voitures du groupe Volkswagen, Audi et Porsche.
 • 3 douilles 10 dents : 11,5 mm - 15 mm - 20 mm
 • 2 douilles 7 dents : Ø 14 mm - 22 mm



12"



Ø mm	L mm
25	50

Clé dynamométrique à déclenchement avec levier en L

- Utilisable pour serrage à droite avec 5 valeurs pré-réglées.
- Précision de serrage : ± 4%.

IDÉAL POUR LE
CHANGEMENT DES PNEUS

006100125 **610L/5**
~~185,50 €~~ **109 €**

- Couples pré-réglés
90 - 100 - 110 - 120 - 130 Nm

006100150 **610L/5L**
~~231 €~~ **129 €**

- Couples pré-réglés
120 - 140 - 160 - 180 - 200 Nm

UNI EN ISO 6789 **12"**



L mm	L1 mm
470	80

PERMET LE SERRAGE SUR LA MAJORITÉ DE
VOITURES, SUV ET VÉHICULES
UTILITAIRES



007200653 **720LC/C3**
~~37 €~~ **22 €**

PRIX EN
BAISSE

12"

Coffret de 3 douilles
à chocs gainées pour écrous
de roues en alliage léger



Ø 17 - 19 - 21 mm

148x132x44 mm



007200646 **720LC/PM5**
~~122,50 €~~ **75 €**

12"

Jeu de 5 douilles à chocs gainées sur support magnétique
pour écrous de roues

- Dimensions : 17 - 19 - 21 - 22 - 24 mm



007200753 **720LCL/C3**
~~69,50 €~~ **45 €**

PRIX EN
BAISSE

12"

Coffret de 3 douilles à
chocs gainées, extra
longue pour écrous de
roues

- Dimensions : 17 - 19 - 21 mm



007200904 **720/C24**
~~369 €~~ **189 €**

PRIX EN
BAISSE

12"

Coffret métallique comprenant 24 douilles à chocs 1/2",
phosphatées

Quantité/Description	Réf. Beta
15 10-12-13-14-15-16-17-18 19-21-22-24-27-30-32 mm	720
6 13-17-19-21-22-24 mm	720L
3 17-19-21 mm	720LC

420x185x60 mm



007200633 **720FRD** 12" 
~~25,50 €~~ **15 €**

Douille à chocs pour écrous de roue Ford ayant un revêtement en aluminium endommagé



mm	L mm
18,5+19,5	63

Indispensable quand la tête de l'écrou est endommagée



007200634 **720RNG** **NOUVEAU**
~~25,50 €~~ **15 €**

Douille à chocs 1/2" pour écrous de roue Jeep Renegade ayant un revêtement en aluminium
 Indispensable quand la tête de l'écrou est endommagée.



12" 

○ 16.5 mm - 17.5 mm

007200631 **720MRC**
~~24,70 €~~ **15 €**

Douille à chocs "profil Mercedes" avec embout polymère pour écrou de roues

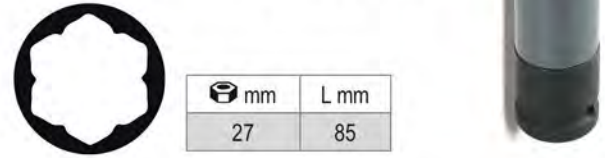

mm	L mm
27	85

009720010 **972/C10**
~~348 €~~ **199 €**

Coffret permettant le démontage d'écrous antivol ou des écrous endommagés

Pour une utilisation sur les écrous antivol et traditionnels.



EMBOUS REMPLAÇABLES

≡ 290x250x60 mm



009720004 **972/C4BMW**
~~281 €~~ **169 €**

Coffret permettant le démontage des écrous antivol BMW ou Mini



≡ 516x145x66 mm

Clé en croix pour écrous de roues

12" 

009780001 **978**
~~80 €~~ **45 €**

17x19x21x22 mm

009790001 **979**
~~80 €~~ **45 €**

17x19x22x1/2 mm



030040000 **3004**
~~86 €~~ **49 €**

Cale pour roue

Dimensions :

- Hauteur : 22,5 cm.
- Longueur : 47,5 cm.
- Largeur : 20 cm.



009890015 **989B**
~~81 €~~ **49 €**

Pince pour masse d'équilibrage

Les fonctions:

- Suppression des masses sur les jantes en alliage.
- Suppression des masses pour les jantes en acier.
- Marteau avec protection en polyéthylène interchangeable pour masses adhésives.
- Mâchoire pour l'extraction des masses sur les jantes en acier.



019500078 **1950BZK**
~~438 €~~ **249 €**



Canon à air pour pneus

- La poignée secondaire activée par un bouton permet de ne jamais lâcher l'outil pendant son utilisation.
- Capacité du réservoir : 18 l.
- Pression de fonctionnement : 3-8 bars.
- Pression maximale du réservoir : 16 bars.
- Soupape de sécurité pour surpression.
- Manomètre avec échelle graduée.
- Embout en plastique permettant d'éviter d'abîmer la jante.

**CAPACITÉ
RÉSERVOIR
18 LITRES**



019490018 **1949GPA**
~~82,50 €~~ **59 €** **PRIX EN BAISSÉ**

Gonfleur de pneus

Corps enduit de caoutchouc antichoc.

- Levier de commande métallique.
- Pression de service: 0,5÷12 bars, 7÷174 psi.
- Fonction de relâchement de pression.
- Fonction de mesure de pression.
- Longueur du tuyau: 58 cm.
- Rotation du tuyau à 360°.
- Entrée d'air 1/4 ».



009860078 **986 78**
~~17,80 €~~ **11 €**

Tournevis pour valves de pneus

Retenue automatique de la valve.



030360063 **3036**
~~174 €~~ **99 €**

Socle porte-pneus

Roues en caoutchouc non marquantes.

kg 150

Ø 630 mm



009870011 **987P**
~~30,50 €~~ **19 €**

Levier pour valves de pneus en plastique

Idéal pour ne pas abîmer les jantes ALU.



009660103 **966/C3**
~~162 €~~ **99 €**

Coffret comprenant 3 leviers avec une tête articulée

- Les têtes peuvent effectuer une rotation de 200°
- Blocage automatique de la position choisie L=200-250-300 mm



355x140x65 mm

014790604 **1479L/K4**
~~51 €~~ **29 €**

Kit de 4 spatules pour le démontage du tableaux de bord et des pièces délicates



014790150 **1479LB/C5**
~~150,50 €~~ **89 €**

Coffret comprenant 5 spatules d'extraction de clips en métal



215x165x50 mm

009650019 **965/S3**
~~69,50 €~~ **45 €**

Jeu comprenant 3 leviers plats coudés
 (Long 300mm, 450mm, 600mm)



014790100 **1479LV/S3**
~~51 €~~ **29 €**

Kit de 3 leviers multifonctions en métal



Dimensions :
 1479LV/1 : 10x12 mm
 1479LV/2 : 4,8x9,6 mm
 1479LV/3 : 2,8x6 mm

017660501 **1766ER**
~~33,50 €~~ **19 €**

Extracteur de lèche-vitres avec manche



014790407 **1479/B27**
~~98,50 €~~ **59 €**

Trousseau comprenant 27 outils en nylon pour le démontage des plastiques intérieurs. Aucun endommagement des éléments au démontage.



014790001 **1479**
~~36 €~~ **19 €**

Spatule d'extraction de clips

IDÉAL POUR LES GARNITURES DE PORTES



013610030 **1361/K9**
~~403 €~~ **229 €**

Kit de 8 leviers pour le redressage de la carrosserie

Comprend :

- 1 levier à rotule ronde Ø 31 mm longueur 110 cm.
- 1 levier avec pointe longueur 62 cm.
- 1 levier avec pointe en queue de baleine longueur 112 cm.
- 1 levier avec pointe crochue longueur 27 cm.
- 1 levier à tête plate ronde longueur 50 cm.
- 1 levier à rotule ronde Ø 19 mm longueur 52 cm.
- 1 levier avec tête en queue de baleine longueur 27 cm.
- 1 levier avec tête à queue de baleine arrondies longueur 28 cm.
- 1 sac en tissu avec poignées.



014780160 **1478/K3**
~~120,50 €~~ **79 €**

Kit comprenant 2 pinces pour clips
 et 1 assortiment de 625 clips plastique

Le kit comprend :

- 1 pince à becs droits.
- 1 pince à becs coudés à 90°.
- 625 clips en plastique de 16 tailles différentes.
- Les clips sont contenus dans 3 boîtes en PPL empilables.



**625 CLIPS
 EN PLASTIQUE**



L mm	L1 mm
180	170

014780001 **1478**
~~74 €~~ **42 €**

Pince d'extraction de clips

L mm
265



018000000 **1800/100**
~~67 €~~ **35 €** PRIX EN BAISSÉ

Coussin élévateur (max. 100 kg)

- Soulever.
- Mettre de niveau.
- Bloquer les portes et les vitres.

A mm	B mm	± mm	g
160	150	2÷55	71



// 33NR

NOUVEAU

Kit de nombres à frapper

- Permet de graver l'acier avec une résistance R jusqu'à 80 kg/mm².
- Kit de 9 poinçons : nombre de 0 à 9.



	H mm	L mm	A mm	Code	€	€
33NR 3	3	61	6,35	000330003	22 €	10 €
33NR 4	4	62	7,93	000330004	24 €	12 €
33NR 5	5	62	7,93	000330005	24 €	12 €
33NR 6	6	68	9,52	000330006	29 €	15 €
33NR 8	8	71	12,7	000330008	41 €	19 €

// 33LT

NOUVEAU

Kit de lettres à frapper

- Permet de graver l'acier avec une résistance R jusqu'à 80 kg/mm².
- Kit de 27 poinçons : lettres A à Z + symbole "&".



	H mm	L mm	A mm	Code	€	€
33LT 3	3	61	6,35	000330023	53 €	26 €
33LT 4	4	62	7,93	000330024	62 €	32 €
33LT 5	5	62	7,93	000330025	62 €	32 €
33LT 6	6	68	9,52	000330026	79 €	49 €
33LT 8	8	71	12,7	000330028	114 €	59 €

// 013420001 **1342**

~~38 €~~ **23 €**

Burin plat de carrossier coupe en bout



L mm	mm	g
235	7	230

// 015050001 **1505V**

~~96,50 €~~ **49 €**

Extracteur de bras d'essuie-glace et essuie-glace arrière

Embout en cuivre fileté pour extraction de bras avec buse lave-vitre intégrée.

A Max mm	L mm	g
43	37	190



// 014540010 **1454P**

~~55,50 €~~ **32 €**

Grattoir pour enlever les résidus de joint de mastic

Particulièrement recommandé pour le nettoyage des plans de joints.



L mm	L1 mm	mm	g
210	32	3,3	160



013670200 **1367/K10**
~~236 €~~ **129 €**

Kit d'emporte-pièces pour la pose des capteurs de stationnement

Trous perpendiculaires sans bavures.
 Compris dans le kit:

- diamètres : 17 - 18 - 18,2 - 19 - 20 - 22,5 - 24 - 26 - 26,7 - 32 mm

645 g



190x130x58 mm

017490010 **1749A**
~~56,50 €~~ **29 €**

PRIX EN BAISSÉ

Pistolet à silicone modèle professionnel, tube en aluminium



017490005 **1749AC**
~~48 €~~ **29 €**

Pistolet à haute poussée pour scellants chimiques



019510101 **1951A**
~~217 €~~ **149 €**



Pistolet de lavage avec aspiration

- Indiqué pour le nettoyage de tapis automobile, moquette, sièges et coffres.
- À utiliser avec les détergents prévus à cet effet.
- Réservoir de 1 l.
- Équipé d'une vanne permettant le réglage de la sortie du liquide contenu dans le réservoir.
- Fourni avec un tuyau spirale de 1,8 m.

Capacité réservoir	l	1
Filetage d'arrivée d'air	GAS	1/4"
Pression d'utilisation	bar	6,2
Ø intérieur du tuyau d'air	mm	8
Consommation d'air moyenne	l/min	120

800 g



013600503 **1360/KP3**
~~103,50 €~~ **62 €**

Lot de 3 marteaux tête sphérique et panne pointue avec poinçon, en matière plastique

Le lot comprend :

- 1 marteau de 210 g avec tête Ø 30 mm.
 - 1 marteau de 290 g avec tête Ø 40 mm.
 - 1 poinçon de 75 g avec pointe de 5 mm.
- N'abime pas les surfaces vernies.

580 g



013660250 **1366B**
~~68,50 €~~ **39 €**

Marteau à inertie pour débosselage sans peinture

Poids du marteau: 500 g.



L mm
440



013660200 **1366A**
~~176 €~~ **65 €**

PRIX EN BAISSÉ

Kit de débosselage avec jeu de 19 ventouses en plastique

Idéal pour :

- Débosselage dû à la grêle.
- Coups de portière.
- Petits défauts en général.



RAPIDE ET FONCTIONNEL



013660205 **1366KF**
~~40 €~~ **25 €**

Kit comprenant 19 ventouses en plastique pour débosseleur 1366A et 1366B



018510058 **1851VK**
~~79 €~~ **45 €**



Coffret pistolet à colle fourni avec 12 bâtonnets de colle

Les bâtonnets de colle fournis **ne s'utilisent pas** avec les ventouses en plastique 1366KF.

320x250x50 mm



018510072 **1851VK-12V**
~~17,60 €~~ **10 €**

12 bâtonnets de colle thermofusible

Colle thermofusible **s'utilisant** avec le kit de ventouses en plastique 1366KF.

Ø 11 mm



013370015 **1337/S5**
~~16 €~~ **10 €**

Jeu comprenant 5 spatules de carrossier en acier inox

L = 25, 50, 75, 100, 125 mm



013660010 **1366/K5**
~~350 €~~ **199 €**

Coffret comprenant 1 ventouse de débosselage pneumatique avec masse à inertie de 1,1 kg



610x240x90 mm



Coffret comprenant :

- 1 ventouse Ø 75 mm.
- 1 ventouse Ø 100 mm.
- 1 ventouse Ø 125 mm.
- 1 crochet.



VENTOUSES À FORTE TENUE

013620011 **1362B**
~~96 €~~ **59 €**

Disque de réflexion flexible pour la détection des bosses

- Surface entièrement revêtue de matériau anti-rayures.
- Fourni avec housse de transport.



Ø mm
755

018370500 **1837S**
~~79 €~~ **45 €**

Trépied métallique télescopique pour spots de chantier

- En métal.
- Hauteur réglable de 70 à 170 cm.



POUR UNE UTILISATION OPTIMALE DES SPOTS 1837M



L 170 mm

018370450 **1837M**
~~354 €~~ **219 €**

Spot rechargeable à LED COLOUR MATCH, pour contrôle couleur, haut indice de rendu de couleur (IRC 96+), jusqu'à 2.000 lumens



- 3 intensités lumineuses : 500/1.000/2.000 Lumens.
- CRI (indice de rendu de couleur) : 96+.
- CCT (température couleur) : 2700K/ 3500K/ 4500K/ 5500K/ 6500K.
- Charge batterie :
 - input : 100-240V AC - 50/60Hz
 - output : 15V 1.5A
- Connecteur de recharge à décrochage rapide.
- Temps de recharge : 3.5 heures.
- Durée : 8/4/2 h.
- Indicateur de charge.
- Touche à LED indicateur de température couleur.
- Touche à led indicateur d'intensité lumineuse.
- Orientable à 180°.
- IP65.
- IK07.



220x225x70 mm

019380021 **1938**
~~230 €~~ **149 €**

Couteau vibrant dépose-vitres

- Fourni avec 1 lame droite de 57 mm.
- Échappement de l'air convoyé.

Nombre d'oscillations à la minute : 20.000.
 Filetage d'arrivée d'air : 1/4" GAS.
 Pression d'utilisation : 6,2 bar.
 Ø intérieur du tuyau d'air : 6,5 mm.
 Consommation d'air moyenne : 200 l/min.
 Poids : 1,0 kg.



019380055 **1938R/S5**
~~133,50 €~~ **99 €**

Jeu de 5 lames pour couteau vibrant 1938



017660100 **1766/8**
~~513 €~~ **249 €**

PRIX EN
 BAISSÉ

Set comprenant 8 outils pour démontage des vitres automobile

Comprend :

- 2 ventouses double pour pare-brise.
- 1 sangle à boucle en polyester haute tenacité longueur 5 m.
- 1 lève pare-brise.
- 2 leviers pour insertion câble coupe vitre (bord aiguisé pour coupe).
- 1 bobine de 50 m de câble d'acier section carrée 0,7 mm pour vitre.
- 1 cutter à lame sécable 18 mm.



017600800 **1760WM**
~~98 €~~ **59 €**



Anémomètre numérique avec capteur à pales et caoutchouc extérieur antidérapant et antichoc

- Affichage analogique.
- Mesure de la valeur maximale et minimale.
- Lecture de surface : m2 et ft2.
- Lecture de la vitesse : m/s, km/h, mil/h, ft/m, ft/s, nœuds.
- Lecture de flux : CMS, CMM, CFM.
- Arrêt automatique.
- Afficheur rétroéclairé.
- Enregistrement de la dernière valeur lue.
- Indicateur de batterie faible.

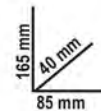

	Plage de mesure	Précision de base
Vitesse m/s	0,4-30	±2%
Vitesse k/n	1,4-108	±2%
Vitesse ft/m	80-5900	±2%
Vitesse mil/h	0,8-58	±2%
Flux CFM	0-99990	±0-9,999 ft²
Flux CMM	0-99990	±0-9,999 m²
Flux CMS	0-99990	±0-9,999 m²

NOUVEAU

013640005 **1364SR**
~~333 €~~ **189 €**

Distributeur mobile pour 3 rouleaux de papier de masquage

Caractéristiques techniques :

- Équipé de 2 roues pour faciliter son déplacement.
- 3 supports porte-rouleaux avec lame intégrée permettant la coupe du papier.
- Support bande de papier intégrée.
- Largeurs maximales des rouleaux : 350 - 650 - 1050 mm.



013660002 **1366SL**
~~227,50 €~~ **139 €**

PRIX EN BAISSÉ

Levier à tirer permettant la réparation des

- Embout multi-crochets articulé pour une utilisation avec fil ondulé.



L mm	👤 Kg
700	1,5

013660003 **1366ST**
~~825 €~~ **469 €**

PRIX EN BAISSÉ

Barre de tirage permettant la réparation des tôles

- Embout multi-crochets articulé pour une utilisation avec fil ondulé.



L mm	👤 Kg
850	4

013640001 **1364SE**
~~508 €~~ **299 €**

Support extensible pour élément de carrosserie

Caractéristiques techniques :

- 4 roues pivotantes dont 2 équipées de frein.
- Pantographe extensible jusqu'à 1400 mm.
- Hauteur réglable jusqu'à 1315 mm.
- Blocage des positions.
- Surface d'appui revêtue de caoutchouc amovible.



**EXTENSIBLE
 JUSQU'À 1400 mm**

L mm	H mm	P mm
215÷1400	780÷1315	890



013640002 **1364SV**
~~293 €~~ **179 €**

Support de peinture pour carrosserie avec étagère centrale

Caractéristiques techniques :

- Surface d'appui revêtue de polyéthylène
- Taille du plateau : 340x845x40 mm
- Pliable

**ETAGERE CENTRALE
 340X845X40 mm**



H mm
1000

013640003 **1364SCP**
~~468 €~~ **289 €**

Support de peinture ajustable et orientable pour éléments de carrosserie

Caractéristiques techniques :

- Particulièrement adapté aux capots, ailes et portières.
- Équipé de 4 roues dont 2 pivotantes équipées de frein.
- Orientable à 180°.



ORIENTABLE À 180°

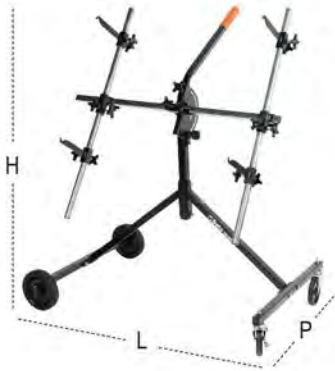

L mm	H mm	P mm
1100	1300	680



013640004 **1364SP**
~~233,50 €~~ **139 €**

Chevalet avec ventouses pour les vitres et les pare-brises automobile

Caractéristiques techniques :

- Idéal pour les vitres et les pare-brises automobile.
- Équipé de 4 ventouses Ø 95 mm.
- Extension réglable grâce à une chaîne.

IDÉAL POUR LES PARE-BRISÉS AUTOMOBILE



L mm	H mm
950	1250

013680001 **1368**
~~619 €~~ **299 €** PRIX EN BAISSÉ

Poste pour réparation plastique

Permet de réparer rapidement les fissures et les casses de pièces en plastique

DESCRIPTION TECHNIQUE

- Alimentation 220 à 240 V avec prise Schuko.
- Longueur câble pistolet thermique 3,5 m.
- Longueur câble alimentation 1,35 m.
- 2 réglages de puissance 35-75 W.
- Pistolet thermique avec pointes en cuivre à 2 angles d'introduction de l'agrafe : 0°-90°.
- Protection input : disjoncteur thermique.
- Protection output : fusible 10 A.
- Gaine métallique permettant le rangement du pistolet.



MADE IN ITALY



013680140 **1368G/K400**
~~75 €~~ **49 €**

Assortiment de 400 agrafes pour réparation de pièces en plastique 1368



NOUVEAU

013670010 **1367/K4**
~~86 €~~ **49 €**

Kit de 4 étriers carrosserie

Particulièrement adapté pour aligner le passage de roue avec la porte.

- Ouverture maximale de la machoire : 6.5 mm.



013660400 **1366SH**
~~2 085 €~~ **1 299 €**

NOUVEAU

Spotter multifonctions pour la réparation de la carrosserie

- Microprocesseur pour une gestion précise du soudage.
- Démarrage du cycle de soudage par contact et manuel.
- Possibilité de régler le temps de pointage automatique.
- Pistolet fourni avec raccord rapide et câble de masse de 2,2 m.

Kit d'accessoires composé de :

- 1 Marteau extracteur.
- 1 Tête pour rondelles à trois points.
- 10 rondelles à 3 points.
- 1 Électrode en carbone.
- 1 Électrode pour écrasage.



Alimentation	230V
Puissance 50%	2.5 KVA
Pic de puissance	13 KVA
Amp Out :	2850 (2%) A
Amp Out Max :	3200 A

013660410 **1366SH/C**
~~447 €~~ **279 €**

Chariot mobile pour spotter 1366SH



013650013 **1365/K13**
~~1 054 €~~ **599 €**

900x420x180 mm

Coffret vérin carrossier 10 tonnes sur roues pour travaux de redressement de châssis et de carrosserie

Coffret comprenant :

- Vérin poussoir 10T et piston.
- pince écarte pare-chocs et plaque d'appui.
- base en "L", chasses-clous et rallonges.
- raccord mâle/mâle pour montage accessoires.



022540101 **2254K**
~~44 €~~ **25 €**

Housse de protection réutilisable pour siège, volant et pommeau du levier de vitesse

- Adapté à la plupart des sièges, volants et pommeaux de levier de vitesse des véhicules.



030090001 **3009**
~~577 €~~ **289 €**

Chariot de déplacement de véhicules

- Capacité maximale: 550 kg.
- 4 rouleaux basculants.
- Largeur rouleaux 200 mm.
- Pour roues jusqu'à 240 mm de large.
- Roues en polyuréthane.



017680010 **1768**
~~224 €~~ **139 €**

kg 200

Marche pied pliable en aluminium

- Capacité de charge maximale: 200 kg.



L mm	L1 mm	H mm
960	300	475

RECOUVRENT D'UN REVÊTEMENT ANTIDERAPANT



SERVANTE RSC24A/6 + COMPOSITION CARROSSIER 127 OUTILS

024004161 ZFRCARR03

~~3 862 €~~ **2 158 €**
Eco-contribution 7,11 € Montant Total 2 165,11 €

127
Outils

800
kg



SYSTÈME ANTI-BASCULEMENT



COMPOSITION CARROSSIER 127 OUTILS

ZFRCARR03

~~2 690 €~~ **1 499 €**



M83

M91

M05

65



M217

M218

M153

33



M237

M2111

M134

10



M2113

8



M2110

11

SERVANTE C37A/7-G + COMPOSITION CARROSSIER 195 OUTILS

037000272 ZFCARR04

~~5 075 €~~

3 038 €

Eco-contribution
9,62 €

Montant Total
3 047,62 €

kg
1 000

195
Outils

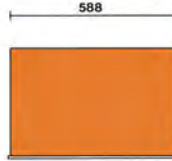

**SYSTEME
ANTI-BASCULEMENT**



COMPOSITION CARROSSIER 195 OUTILS

ZFCARR04

~~3 690 €~~ **2 199 €**

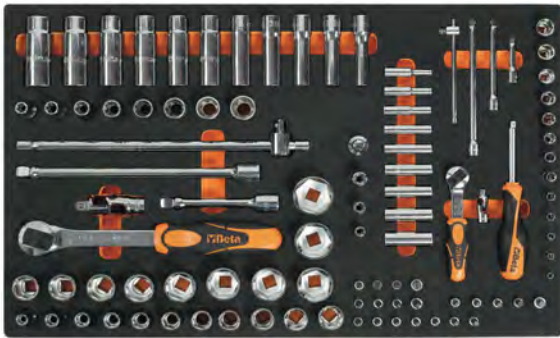

98

M100



37

M162

M217



23

M134

M2114

M05



8

M237

M2111



18

M2113

M2112



11

M2110

014830022 **1483K/22**
~~188,50 €~~ **99 €** **PRIX EN BAISSÉ**

Coffret comprenant 1 kit permettant la réparation des raccords d'installations de climatisation, alimentation et lubrification



1 kg

300x230x55 mm

018380150 **1838UV**
~~199 €~~ **99 €** **PRIX EN BAISSÉ**

Lampe rechargeable UV avec lumière blanche

- Corps compact en caoutchouc antiglisse.
- Crochet orientable.
- Base magnétique orientable à 180° degrés.
- Avec chargeur 100-240Vac / 50-60Hz.
- 150 lumens / UV.
- Autonomie : 3 heures.
- IP20.



IDÉALE POUR LA DÉTECTION DES FUITES



070760039 **7076BU**
~~21,10 €~~ **12 €** **PRIX EN BAISSÉ**

Lunettes de sécurité avec verres en polycarbonate orange pour la détection des fuites avec lampe UV

EN ISO 12311:2013



018930902 **1893TR/1234YF**
~~66,50 €~~ **38 €**

Traceur pour gaz R1234yf

POUR MACHINE DE CLIMATISATION

018930901 **1893TR/134A**
~~59,50 €~~ **34 €**

Traceur pour gaz R134a

GAZ R1234YF



250 ml



GAZ R134A



250 ml

012730606 **1273MQF/D6**
~~69,50 €~~ **43 €** **PRIX EN BAISSÉ**

Jeu de 6 tournevis slim à fente et cruciforme isolés

1274MQ/F 0.5x3,5x100 - 0.8x4,5x100 - 1x5,5x125 - 1.2x6,5x150 mm
 1272MQ/F PH1x4.5x80- PH2x6x100 mm

EN 60900



012730851 **1273MQ/D6**
~~59,50 €~~ **35 €** **PRIX EN BAISSÉ**

Jeu de 6 tournevis à fente et cruciforme isolés

1274MQ : 0.5x3x100 - 0.8x4x100 - 1.0x5.5x125mm
 1272MQ : PH0x3x60 - PH1x4.5x80 - PH2x6x100mm



011690152 **1169MQ/D2**
~~90 €~~ **52 €**

Jeu comprenant :
 - 1 pince universelle
 - 1 pince coupante diagonale isolée

EN 60900



1082MQ 160 mm



1150MQ 180 mm

021150332 **2115PL-MQ32**
~~1 275 €~~ **699 €** **PRIX EN BAISSÉ**

Boîte à outils plastique comprenant 32 outils isolés pour véhicules électriques et hybrides,
 avec plateau en mousse compacte.



Quantité/Description

- 1 cliquet réversible 1/2"
- 2 clés polygonales contre-coudées 10-12 mm
- 1 poignée porte-embouts magnétique isolée 1/4"
- 11 pièces en coffret (10 embouts et 1 porte-embouts magnétique)
 T7-T8-T9-T10-T15-T20-T25-T27-T30-T40
- 7 douilles 6 pans 8-10-12-13-14-17-19 mm
- 1 rallonge carrés mâle et femelle 1/2" 125mm
- 1 rallonge carrés mâle et femelle 1/2" 250mm
- 1 pince multiprise entrepassée 250mm
- 1 pince universelle 1000V 180mm
- 1 pince à becs coudés plats longs 160mm
- 2 tournevis pour vis Phillips® 1000V 4.5X80-6X100mm
- 3 tournevis à lame fraisée pour vis à fente 1000V
 3X100-4X100-5.5X125
- 1 gants isolants en latex G2
- 1 boîte à outils longue en matière plastique

Réf. Beta

- 920MQ/55A
- 89MQ
- 850MQ
- 860TX/A10
- 920MQ/A
- 920MQ/21
- 920MQ/22
- 1048MQ
- 1150MQ
- 1164MQ
- 1272MQ
- 1274MQ
- 1995MQ/G2
- CP15L



071040004 **7104 90**
~~32 €~~ **19 €**

Balise en plastique avec socle de rangement

H = 90 cm



071050006 **7105 6**
~~76 €~~ **45 €**

Chaîne en plastique de 25m pour la délimitation

Ø = 6 mm



// 7109A

Panneaux d'avertissement

	H mm		€
7109A1	140	071090001	15,80 € 9 €
7109A2	140	071090002	15,80 € 9 €



7109A1



7109A2

// 7109D

Panneaux d'interdiction

	Ø mm		€
7109D2	115	071090052	15,80 € 9 €
7109D3	115	071090053	15,80 € 9 €



7109D2



7109D3

081390995 **8139/FR**
~~60 €~~ **35 €**

Cadenas pour condamnation électrique

Clé unique.
 Livré avec 1 lot d'étiquettes de consignation en 6 langues.

- Matière anse : composite.
- Corps composite non conducteur résistant aux UV et aux hydrocarbures.
- Hauteur intérieure : 38 mm.
- Diamètre anse : 1,4 mm.
- Clé avec insert de couleur, identique à celle du cadenas.

ANSES INTERCHANGEABLES*

**CORPS COMPOSITE
 ULTRA RÉSISTANT**

CLÉ SÉCURISÉE



* Sur devis

019960922 **1996MQ/PS-FR**
~~255 €~~ **149 €**

Perche de sauvetage isolante

- Pour le sauvetage d'un agent accidenté (électrisation, arc-flash...).
- Elle permet de manipuler un câble endommagé ou de tirer le blessé en zone protégée.
- Tension d'utilisation : 45 kV.
- Longueur totale sans crochet : 1,47 m.
- Longueur de la partie protégée (hampe) : 600 mm.
- Poids : 1,35 kg.
- Supports de fixation murale inclus.

NF EN 60900 / CEI 60900 / NF EN 6789

1,35 kg



UNE SECONDE PEAU
POUR UNE MEILLEURE

DEXTERITE SENSIBILITE

TOUCH-e
INNOVATION

019960900 **1996MQ/G9-FR**

~~170 €~~ **99 €**

Gants isolants "Touch-e" Taille 9 *

ZFRHYBR01 **ZFRHYBR01**

~~170 €~~ **99 €**

Gants isolants "Touch-e" Taille 10 *

Classe
0

1000 V AC / 1500 V DC

une protection adaptée aux fortes tensions des véhicules



EPAISSEUR

30% plus fin que les gants traditionnels



GRIP

meilleure préhension des outils et des petites pièces



ORANGE

la couleur du risque électrique



FORME

respecte l'anatomie de la main au repos limitant la fatigue et assurant des excellents pincements



CHLORINATION

enfilage facile



PROTECTION

Contre risque électrique, mécanique et arc-flash

* Autres tailles sur demande

019960902 **1996TG/FR**

~~375 €~~ **219 €**

Testeur pneumatique et magnétique permettant la vérification de gants isolants "touch-e" (voir ci-dessus).



019960903 **1996BG/FR**

~~67 €~~ **39 €**

Sac de protection personnalisable pour gants isolants "touch-e" permettant une protection mécanique et de la lumière (UV). (voir ci-dessus).

Dimensions : 450X180X70 mm

1 compartiment à fermeture à rabat et pression comprenant :

- Une poche plate transparente au dos du compartiment pour notice d'utilisation
- Une poche latérale ouverte pour flacon talc.
- Un passant au dos pour fixation au harnais ou ceinture, intégrant un mousqueton plastique



019960901 **1996MQ/CG9-FR**
~~89 €~~ **52 €**

Surgants cuir taille 9 * pour gants isolants
 • Assure une protection mécanique.



* Autres tailles sur demande.

EN 420 / EN 388 (AVEC RESISTANCES MECANIQUE
 : ABRASION 2 - COUPURE 1 - DECHIRURE 2 -
 PERFORATION 2)

ZFRHYBR02 **ZFRHYBR02**
~~89 €~~ **52 €**

Surgants cuir taille 10 * pour gants isolants
 • Assure une protection mécanique.

019960906 **1996MQ/TP-FR**
~~169 €~~ **99 €**

Tapis isolant classe 0 - 0,6x1m- ép : 1,5mm

- Permet d'isoler l'opérateur du sol pour qu'il ne soit pas traversé par un courant électrique.
- Matière en élastomère nouvelle formulation permettant une résistance aux griffures.

**Tension max
 d'utilisation :
 1 000 V AC**



CEI 61111 : 209

070590933 **7059/FR**
~~187 €~~ **109 €**

Ecran facial avec serre-tête et protège front

- Protège les yeux, le visage et le haut de la tête contre l'arc électrique de court-circuit.

EN 166 (SYMBOLE 8 RESISTANCE
 A L'ARC ELECTRIQUE)
 EN 167 EN 168
 EN 170



019960904 **1996MQ/C-FR**
~~255 €~~ **149 €**

Nappe isolante

- Largeur 1,3m
- Longueur 12,5m
- Epaisseur 3/ 10e

- Isolation provisoire par habillage de pièces insuffisamment isolées.

- Tension max d'utilisation : 1000 V AC.

CEI 61112 CLASSE 0 (1000 V)



019960907 **1996MQ/M-FR**
~~17 €~~ **10 €**

Pince de fixation à ressort en plastique

- Permet de fixer les protections temporaires telles que les nappes isolantes ou velcro.

Dimensions : 165x18 mm



019960905 **1996MQ/TV-FR**
~~67 €~~ **39 €**

Nappe velcro isolante

- Largeur 36 cm
- Longueur 66 cm

- Isolation provisoire recouvrant les pièces conductrices.
- Plusieurs nappes velcro peuvent être assemblées entre elles.



ST TST BT 410

009670800 **967MQ/FR**
~~27,50 €~~ **16 €**

Levier isolant

- Longueur : 190 mm.





Sac isolant pour connecteur

			Pour connecteur	49 € €	29 €
019960908	1996MQ/BCA-FR	TS21	130 mm x 210 mm	67 €	39 €
019960909	1996MQ/BCB-FR	TS20	225mm x 305 mm		



Capuchon isolant BT pour extrémité de conducteur

			Capacité	Ø ext. mm	Ø max. mm	L mm	€
019960910	1996MQ/C10-FR	TC25	3 à 10 mm ²	10	6,5	60	9 € 5 €
019960915	1996MQ/C15-FR	TC30	6 à 35 mm ²	15	11	100	10 € 6 €
019960920	1996MQ/C20-FR	TC35	20 à 70 mm ²	20	15	120	12 € 7 €

017120612 **1712MQ/FR**
~~204 €~~ **119 €**

Doigt magnétique isolé flexible



- Tige flexible munie d'un embout magnétique.
- Permet de récupérer des petits composants métalliques (vis, écrous, rondelles...) se trouvant dans des zones d'accès difficiles.
- Longueur totale : 560 mm.

EMBOUT MAGNETIQUE



019960921 **1996MQ/K4-FR**
~~1 300 €~~ **759 €**

Panoplie murale de sauvetage

- Utilisation en intérieur ou extérieur.
- Dimensions : 790 x 400 x 291 mm.
- Coffre étanche avec porte transparente (IP54).
- Poignée pouvant accueillir un scellé ou un cadenas d'un diamètre de anse maximal de 4,8 mm.
- Affiche adhésive mentionnant les instructions de sécurité.

Contenu :

- 7059/FR: Ecran facial avec serre-tête et protège-front.
- 1996MQ/TP-FR: Tapis isolant classe 0 0,6 x 1m.
- 1996MQ/PS-FR : Perche de sauvetage isolante.
- 1995MQ/G2 : Gants latex isolants classe 0 taille 10.
- Coffret de rangement étanche.



ACCESSIBLE RAPIDEMENT POUR INTERVENTION DE SAUVETAGE

SERVANTE + COMPOSITION

051000300 ZFRELECT1

~~3 102 €~~ **1 799 €**
Eco-contribution 5,03 € Montant Total **1 804,03 €**



COMPOSITION VÉHICULES ÉLECTRIQUES ET HYBRIDES

ZFRELECT1

~~2 400 €~~ **1 400 €**

Composition comprenant :

- 1 module mousse de 23 outils isolés.
- 1 module de 7 tournevis isolés.
- 3 modules moussettes de rangement.
- 1 cadenas pour condamnation électrique.
- 1 levier isolant.
- 1 multimètre digital compact.
- 1 testeur combiné de tension et de continuité.
- 1 sac de protection personnalisable pour gants isolants.
- 1 paire de gants isolants "Touch-e" Taille 9.
- 2 panneaux d'avertissement.
- 1 panneau d'interdiction.
- 4 balises en plastique avec socle de rangement.
- 1 chaîne en plastique de 25m pour la délimitation.
- 1 tapis isolant classe 0 - 0,6x1m- ép : 1,5mm.
- 1 nappe isolante.
- 1 écran facial avec serre-tête et protège front.



969 mm
445 mm
740 mm



M2260

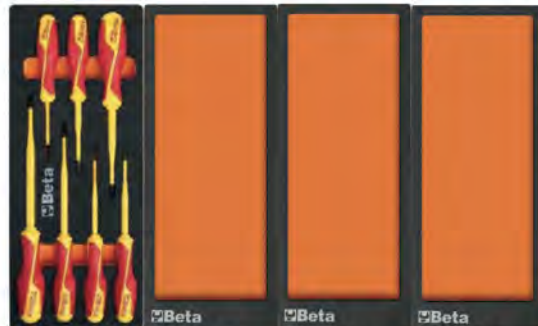

M222

VPM0

VPM0

VPM0



ZFRDEPAN1
~~1 886 €~~ **1 099 €**

KIT DE DEPANNAGE POUR L'ASSISTANCE DES VEHICULES ELECTRIQUES ET HYBRIDES



Composition comprenant :

- 1 sac à dos porte-outils vide en tissu technique, avec roues.
- 1 paire de surgants cuir taille 9 pour gants isolants.
- 1 paire de gants isolants "Touch-e" Taille 9*.
- 1 écran facial avec serre-tête et protège front.
- 2 pinces de fixation à ressort en plastique.
- 1 nappe isolante.
- 8 capuchons isolants BT pour extrémité de conducteur (de diamètres 10 et 15 mm).
- 1 levier isolant.
- 2 sacs isolants pour connecteur.
- 1 cadenas pour consignation électrique.
- 1 cliquet réversible carré mâle 3/8" 1 000 V.
- 7 douilles 12 pans 3/8" 1 000 V (8 - 10 - 11 - 12 - 13 - 14 - 17mm).
- 7 clés à fourche 1 000 V (8 - 10 - 11 - 12 - 13 - 14 - 17mm).
- 1 pince multiprise entrecroisée 1 000 V.
- 1 pince coupante diagonale 1 000 V.
- 1 jeu de 6 tournevis 1 000 V.
- 1 rallonge 140mm 1000V 3/8".

NOUVEAU

030740001 **3074O**
~~139 €~~ **79 €**

Douille à ergots pour bouchons de fourche Ohlins électroniques

- Indispensable pour retirer le bouchon de fourche Ohlins avec connecteurs électriques sur les motos.
- Les 8 ergots permettent d'éviter l'ovalisation des trous des bouchons
- Sa forme ergonomique assure une prise en main optimale.

Pour motos DUCATI PANIGALE, PANIGALE R, PANIGALE R FE, PANIGALE SUPERLEGGERA, PANIGALE V4, PANIGALE V4 R, PANIGALE V4 S, PANIGALE V4 SPECIALE

- Ø 50 mm
- Ergots : 8 x 2,5mm



ADAPTÉE POUR UNE UTILISATION AVEC DES CLÉS DYNAMOMETRIQUES

030740003 **3074O/M**
~~139 €~~ **79 €**

Douille pour bouchon de fourche Marzocchi

- Indispensable pour le démontage du bouchon de fourche Marzocchi.
- Adaptée pour une utilisation avec des clés dynamométriques.
- Equipée de joints en caoutchouc permettant de protéger la fourche



- Pour Ducati HYPERMOTARD, HYPERMOTARD S, HYPERMOTARD SP, PANIGALE.
- Ergots : 6 x 3mm.
- Dimensions du centre aux ergots : 46 mm.

030740002 **3074O/S**
~~156,50 €~~ **89 €**

Douille pour bouchons de fourches Ohlins pour Ducati Multistrada

- Indispensable pour le démontage du bouchon de fourche Ohlins des motos Ducati Multistrada.
- Adaptée pour une utilisation avec des clés dynamométriques.



- Entraînement 1/2" avec 6 pans mâle 27 mm.
- Goujons acier 8 pans x 4.0 mm.

030740004 **3074O/2**
~~149,50 €~~ **85 €**

Douille pour bouchon de fourche Sachs pour Multistrada 1200

- Indispensable pour le démontage du bouchon de fourche Sachs sur Ducati Multistrada 1200.
- La rainure permet la passage du câblage de la fourche.
- Adaptée pour une utilisation avec des clés dynamométriques.



- Ø 50 mm – 10 pans.

3099E

Housse de moto d'extérieur, résistante à l'eau et à la poussière

Protège la peinture des rayures, de la poussière et du soleil.

- Taille "M" recommandée pour les motos sportives et les scooters de taille moyenne.
- Taille "L" recommandée pour les motos maxi enduro.

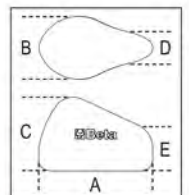

	Tg	A mm	B mm	C mm	D mm	E mm		€
3099E/M	M	2290	990	1250	350	900	030990102	96,50 € 59 €
3099E/L	L	2500	1100	1650	1100	1500	030990103	119,50 € 69 €

030400002 **3040C**
~~111,50 €~~ **59 €**

Chevalet arrière réglable pour motos

- Couleur noir mat.
- 4 roues en caoutchouc thermoplastique.
- Comprend 1 paire de curseurs en V.
- Comprend 1 paire de curseurs en L.



4,8 kg

030410002 **3041C**
~~98,50 €~~ **55 €**

Chevalet avant réglable pour motos

- Couleur noir mat.
- 4 roues en caoutchouc thermoplastique.
- Comprend 1 paire de curseurs à rouleaux.
- Comprend 1 paire de curseurs à cône.



5 kg

030550002 **3055M**
~~127 €~~ **79 €**

Etau automatique pour fourgons

Permet de fixer la roue avant de la moto.



11 kg

030570001 **3057**
~~491 €~~ **159 €**

Rampe en aluminium permettant le chargement/déchargement de moto

- Dimensions : 1820x300 mm.
- Charge maximale : 200 Kg.



6,4 kg

009820001 **982**
~~188,50 €~~ **99 €** PRIX EN BAISSÉ

34"



Clé en croix pour écrous de roues

24x27x32x3/4 mm

SPECIAL POIDS LOURDS

009700010 **970B**
~~153 €~~ **69 €** 1

Douille de serrage pour écrou de moyen Fiat Daily



mm
65

1,5 kg

009700011 **970IVECO**
~~75,50 €~~ **25 €**

IVECO

Douille à ergot pour les 2 écrous de moyen Iveco Daily



Ø1 mm	Ø2 mm
61,5	74,8

450 g

030080110 **3008N**
~~3 200 €~~ **1 999 €**

Élévateur hydraulique pour le montage/démontage des roues de tracteurs et engins de chantier

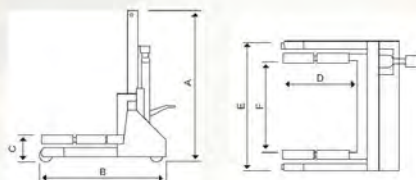

A	1200
B	940
C	120
D	500
E	1030
F	429-670



NOUVEAU

// 3010H



Chandelles série lourde
(prix unitaire)



	C Max Tonnes	H min mm	H Max mm	L mm	L1 mm	Kg		€
3010H 750	15	445	631	300	300	22,5	030100150	473 € 269 €
3010H 1100	15	645	1077	300	300	30	030100165	518 € 299 €

// 3010V

Chandelles série lourde avec réglage à vis
(prix unitaire)



	C Max Tonnes	H min mm	H Max mm	L mm	L1 mm	Kg		€
3010V 680	20	410	600	330	330	27	030100200	634 € 389 €
3010V 1170	20	665	1090	460	460		030100220	790 € 489 €

// 030650200 3065/40-20T

~~3 260 €~~ **1 999 €**

Cric hydropneumatique 40/20 tonnes

- Préconisé pour une utilisation sur poids-lourds.
- Pratique et maniable pour le transport, même dans des véhicules d'intervention.
- Retour automatique des pistons.
- 2 vannes de descente permettant le contrôle de la vitesse sous charge.

DONNÉES TECHNIQUES

- capacité : 40/20 tonnes.
- poids : 39 kg.
- pression d'alimentation : 8 à 10 bars.
- consommation d'air : 400 l/min.



// 030670120 3067/60-15T

~~6 130 €~~ **2 999 €**

Cric hydropneumatique 60-30-15 t extra-plat

Avec une hauteur minimale de 120 mm seulement, il est particulièrement indiqué pour les interventions sur les autobus, les cars et tous les moyens de transport de ce type.

- Retour automatique des pistons.
- 2 vannes de descente avec contrôle de vitesse sous charge.
- Equipé de 2 réhausses de 70 et 120 mm.

DONNÉES TECHNIQUES

- Capacité : 60-30-15 tonnes.
- Poids : 56 kg.
- Pression d'alimentation : 8-10 bar.
- Consommation d'air : 600 l/min.



// 030670130 3067/70-13T

~~6 860 €~~ **3 899 €**

Cric hydropneumatique 70-43-23-13 t extra-long

Idéal pour l'utilisation sur camions, semi-remorques, autobus et machines agricoles.

- Retour automatique des pistons.
- 2 vannes de descente avec contrôle de vitesse sous charge.

DONNÉES TECHNIQUES

- capacité : 70-43-23-13 tonnes.
- poids : 74 kg.
- pression d'alimentation : 8 à 10 bars.
- consommation d'air : 600 l/min.



014980014 **1498LT/12-24**
~~2 155 €~~ **1 099 €** PRIX EN BAISSÉ



MADE IN ITALY

Booster de démarrage portatif ultra-léger à hautes performances, 12-24 V

Le booster de démarrage permet une protection totale contre :

- les inversions de polarité.
- les courts-circuits.
- les erreurs de tensions.
- les surcharges.
- les sous-charges.
- les sur-décharges.
- les échauffements.

**GARANTIE 2 ANS BOOSTER
1 AN BATTERIE**



**CONVIENT POUR UNE UTILISATION SUR
LES VOITURES, LES VÉHICULES UTILITAIRES
ET LES CAMIONS**

12-24 VOLT



**LONGUEUR
DES CÂBLES 160 CM**



**ENROULEURS DE CÂBLES
PRATIQUES**

DONNÉES TECHNIQUES

- Tension d'utilisation 12 / 24V.
- Ampérage continu 2000/1000 A.
- Ampérage maximal de démarrage maximum 5000/2500A.
- Ampérage de crête 10000/5000 A.
- Ampérage de la pince 1000 A.
- Longueur du câble 1,6 m.
- Câble de section 25mm².
- Alimentation automatique de 4 A.
- Fonction d'économie de mémoire.

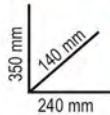

**JUSQU'À 10 000 AMPÈRES
POUR SEULEMENT
UN POIDS DE 5KG !**



SERVANTE RSC24A/8 + COMPOSITION POIDS LOURDS 345 OUTILS

024004181 ZFRPL003

~~5 335 €~~ **3 138 €**
 Éco-contribution 7,57 € Montant Total 3 145,57 €

kg
800



SYSTÈME ANTI-BASCULEMENT

n°	mm	Max
6	70 mm	25 kg
2	140 mm	30 kg

345
Outils

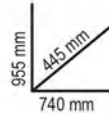

COMPOSITION POIDS LOURDS 345 OUTILS

ZFRPL003

~~3 990 €~~ **2 399 €**



M2022 M85 M1996

151



M120

75



M126

26



M01

22

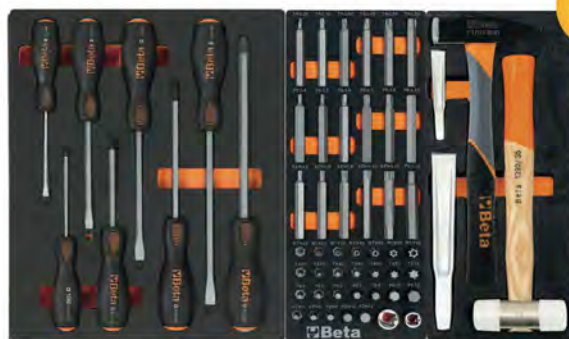

M162 M86 M237

58



M129

13

ETABLI MOBILE + COMPOSITION POIDS LOURDS 418 OUTILS

028003001 ZFRPL002

~~8 920€~~ **4 848 €**
Eco-contribution 16,58 € Montant Total 4 864,58 €

n°	Image	Max
8		25 kg
2		30 kg

418
Outils

1 200



COMPOSITION POIDS LOURDS 418 OUTILS

ZFRPL002

~~5 490€~~ **2 899 €**



M2022 M85 M1996

151



M120

75



M126

26



M01

22



M162 M86 M237

58



M129

13

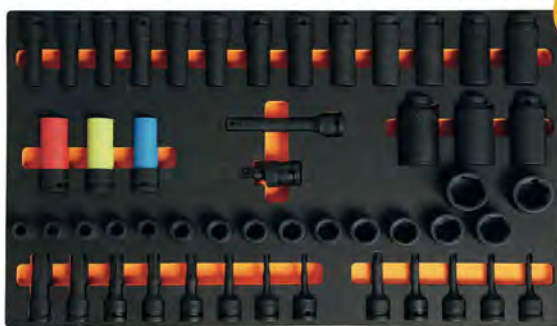

M128

50



M127

23

SERVANTE RSC24A/XL-8 + COMPOSITION POIDS LOURDS 494 OUTILS

024004281 ZFRPL001

~~9 560 €~~ **5 748 €**
Eco-contribution 11,14 € Montant Total 5 759,14 €



SYSTÈME ANTI-BASCULEMENT

	↓ max	kg
6	70 mm	30 kg
2	140 mm	35 kg

494
Outils

1 000 kg



970 mm
445 mm
1035 mm



COMPOSITION POIDS LOURDS 418 OUTILS

ZFRPL001

~~7 890 €~~ **4 799 €**



M120

M202

126



M126

M85

M86

117



M01

M45 M1996

89



M213

M162

33



M129

M236 M295

22



M75

M237 M240

27



M128

M1995

56



M127

M2023

24

1709

Casse-écrous



	A mm	C max mm	L mm		€
1709/10	30	17	90	017090010	76 € 28 €
1709/18	43	25	108	017090018	81,50 € 45 €

022500011 **2250-0**

~~174 €~~ **99 €**
Eco-contribution 0,78 € Montant Total 99,78 €

comminges diesel

Tabouret à roulettes réglable en hauteur

- Assise ronde tournante.
- Hauteur réglable de 410 à 530 mm grâce à une poignée.
- 2 bacs de rangement/porte-outils dont un réglable en hauteur.
- 5 roues pivotantes.



6 Kg

022540033 **2254SM**

~~114,50 €~~ **65 €**

Tapis sous voiture en EVA

Double finition :

- 1 côté souple en EVA.
- 1 côté rigide en carbon look afin de favoriser le glissement.

1050x460x33 mm



670 g

022580021 **2258N-0**

~~262 €~~ **149 €**
Eco-contribution 1,35 € Montant Total 150,35 €

NOUVEAU

Mini-servante tabouret à 3 tiroirs

- Hauteur totale : 460 mm.
- 3 tiroirs avec glissières à billes de précision.
- Plateau de rangement frontal.
- Bac arrière avec compartiments.
- 4 roulettes pivotantes.



10,6 Kg

030020001 **3002**

~~133 €~~ **79 €**
Eco-contribution 1,01 € Montant Total 80,01 €

Courette d'atelier et siège mobile

- Structure en acier.
- Revêtement en PVC rembourré.
- Possibilité de réglage rapide de la position: couchette d'atelier ou siège mobile.



100 mm

030030150 **3003PRO**
~~428 €~~ **239 €**

Couchette d'atelier en plastique antichoc

Equipée de :

- 1 coussin appui-tête ergonomique.
- 1 protection souple pour le dos.
- 2 roues de 178mm avec empreinte striée permettant le roulage sur les surfaces irrégulières et les câbles.
- 1 double réglage de la hauteur au sol: 38 ou 76 mm.
- 2 lampes à Led détachables de 250 Lumens avec aimants pour fixation.
- Capacité de charge: 200 kg.
- Poids : 7,7 kg.



DOUBLE LAMPE À LED AVEC AIMANT



H min mm	H Max mm	L mm	L1 mm
170	230	1040	570

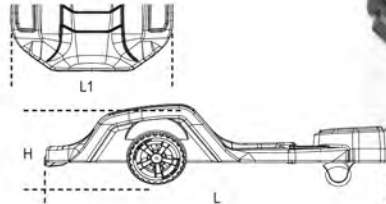

1895



Cuves de lavage à ultrasons avec fonction spéciale de dégazage

- Grâce au réchauffement du liquide et à l'action des ultrasons, elle permet de nettoyer efficacement les pièces de rechange et les pièces métalliques (injecteurs, carburateurs, vannes etc.).
- Écran numérique avec réglage de la température et du temps de lavage.
- Double fonction lavage : "soft" et "normal".
- Pour un nettoyage général, il suffit d'utiliser de l'eau à une température de 50/60 °C.
- Pour un nettoyage plus profond, ajouter des solutions détergentes non moussantes spéciales pour cuves à ultrasons (voir page 136).
- La fonction de dégazage accélère l'évacuation de l'air dans tout le volume de la cuve en augmentant l'efficacité des ultrasons.



FLACON INCLUS



1895 6 1895 13 1895 27

	6 l	13 l	27 l
Capacité cuve	6 l	13 l	27 l
Robinet de déchargement	✓	✓	✓
Puissance	150 Watt	300 Watt	500 Watt
Puissance de réchauffement	300 Watt	400 Watt	500 Watt
Réglage température	0 à 80°C	0 à 80°C	0 à 80°C
Réglage temps de lavage	0-99 minutes	0-99 minutes	0-99 minutes
Fréquence	40 kHz	40 kHz	40 kHz
Alimentation	220/230V	220/230V	220/230V
Dimensions	330x180x310 mm	350x325x320 mm	530x330x380 mm

018950060 **1895 6 L**
~~907 €~~ **439 €**

PRIX EN BAISSÉ

018950130 **1895 13 L**
~~1 490 €~~ **629 €**

PRIX EN BAISSÉ

018950270 **1895 27 L**
~~2 090 €~~ **895 €**

PRIX EN BAISSÉ

1860BH

Poste à souder à onduleur en courant continu (DC) pour soudage à l'électrode MMA.



Fonctions arc réglable (arc force), STICK/TIG (lift arc), démarrage à chaud (hotstart), anti-collage (anti-sticking), protection thermostatique

COMPACT ET FACILE À TRANSPORTER

Fourni avec des câbles de 16 mm² avec une brosse marteau



1860BH/120A

018600121

~~526 €~~ **249 €**

1860BH/160A

018600161

~~702 €~~ **329 €**

1860BH/200A

018600201

~~755 €~~ **369 €**

Courant de réglage	10 à 120A	10 à 160A	10 à 200A
Alimentation	1x230V	1x230V	1x230V
Facteur d'utilisation (40°C)	25% - 120 A 50% - 80 A 100% - 60 A	25% - 160 A 60% - 100 A 100% - 80 A	25% - 200 A 60% - 130 A 100% - 100 A
Protection	IP22S	IP22S	IP22S
Électrodes utilisables	Ø 1.6 - 3.2 mm rutiles, basiques, inox, fonte etc.	Ø 1.6 - 4 mm rutiles, basiques, inox, fonte etc.	Ø 1.6 - 4 mm rutiles, basiques, inox, fonte etc.
Dimensions	290x120x210 mm	290x120x210 mm	290x120x210 mm
Poids	3,5 kg	3,7 kg	3,9 kg

018600680 **1860BHT/KT**
~~1 210 €~~ **699 €**



NOUVEAU

Poste à souder à onduleur en courant continu (DC) pour soudage à l'électrode MMA et TIG et torche TIG incluse. Compact et facile à transporter.

Fonctions arc réglable (arc force), STICK/TIG (lift arc), démarrage à chaud (hotstart), anti-collage (anti-sticking), protection thermostatique.

Courant de réglage :	10 à 160A
Alimentation :	1x230V
Facteur d'utilisation (40 °C) :	35% - 160 A 60% - 130 A 100% - 95 A
Protection :	IP23S
Électrodes utilisables :	Ø 1,6 - 4 mm rutiles, basiques, en acier inoxydable
Dimensions :	360x140x230 mm
Poids poste à souder :	6,2 kg
Longueur torche :	4 m

Fourni avec des câbles de 25 mm²



070430001 **7043**
~~185,50 €~~ **89 €**



Masque LCD à obscurcissement automatique, pour soudage à l'électrode, MIG/MAG, TIG et plasma. Alimentation par cellules solaires.

- Champ de vision 92x43 mm.
- Tonalité d'obscurcissement DIN 9-13 avec réglage externe.
- Protection UV/IR.
- Temps d'obscurcissement 1/1000 s.
- Temps d'éclaircissement 0.1-1.0 s.
- Retard de l'obscurcissement réglable.
- Mise en marche et arrêt automatique.
- Fonction de meulage.
- Forme optimisée pour faciliter la respiration lorsque la visière est abaissée.



070420001 **7042LCD**
~~244,50 €~~ **139 €**



Masque LCD à obscurcissement automatique pour soudage à l'électrode; MIG/MAG; TIG et plasma. Alimentation par cellules solaires et batteries au lithium

- Champ de vision 98x43 mm.
- Tonalité d'obscurcissement DIN 9-13 avec réglage externe.
- Protection UV/IR.
- Temps d'obscurcissement 1/25000 s.
- Temps d'éclaircissement 0.25-1s.
- Sensibilité et retard de l'obscurcissement réglables.
- Mise en marche et arrêt automatique.
- Fonction de meulage.
- Forme optimisée pour faciliter la respiration lorsque la visière est abaissée.



070410001 **7041LCD/4S**
~~350 €~~ **199 €** **PRIX EN BAISSÉ**



Masque LCD à obscurcissement automatique pour soudure à électrode, MIG/MAG, TIG et plasma. 4 capteurs avec filtre TRUE 7041LCD/4S COLOR

- Champ de vision 98x80 mm.
- Tonalité d'obscurcissement variable 5-8,5/9-13 avec réglage interne.
- Protection UV/IR : DIN16.
- Temps d'obscurcissement 1/25000 s.
- Temps d'éclaircissement 0,1-2,0 s.
- Sensibilité et retard de l'obscurcissement réglables.

- Mise en marche et arrêt automatique.
- Fonction de meulage.
- Indicateur faible niveau de la batterie.
- Design ergonomique, léger et bien équilibré.



018270100 **1827/K**
~~277 €~~ **145 €**

Coffret comprenant 1 fer à souder au gaz et 7 accessoires

- Puissance : de 30 Watts à 125 Watts.
- Température de la panne réglable de 250 °C à 500 °C.
- Régulateur du flux de gaz.
- Temps de chauffe : 15 secondes après l'allumage.
- Réservoir permettant une utilisation en continu de 120 minutes.
- Réservoir transparent permettant de surveiller le niveau du gaz.
- Rechargeable avec du gaz butane.



014970195 **1497SS**
~~26,50 €~~ **15 €** **PRIX EN BAISSÉ**

Pince autobloquante pour le soudage à l'étain

- Les clips supérieurs permettent de bloquer et d'approcher le fil de soudure.
- La crémaillère intégrée permet de positionner les fils de soudure en 6 positions différentes.



L mm	A Max mm
245	14 à 70



030330130 **3033E/3T**
~~491 €~~ **229 €** **PRIX EN BAISSÉ**



Cric hydraulique 4 roues, 3 Tonnes

- vitesse de descente contrôlée.
- roues en nylon.



H min-Max mm	L mm	L1 mm
95+515	700	370

CAPACITÉ: 3 T



030300220 **3030H/2T**
~~837 €~~ **429 €**



Cric hydraulique à grande hauteur de levage 6 roues, 2 Tonnes

- Permet de travailler sur des véhicules ayant une garde au sol élevée ou avec une grande course d'amortisseur.
- vitesse de descente contrôlée.
 - pédale d'approche rapide.
 - roues en nylon.

H min-Max mm	L mm	L1 mm
85+780	1010	300



CAPACITÉ: 2 T



030300020 **3030/2T**
~~1 021 €~~ **479 €**



Cric rouleur hydraulique à 6 roues

- Excellente manœuvrabilité du cric sur sols accidentés et irréguliers.
- Doubles roues avant basculantes, en matière plastique (PTFE).
- La pédale permet une approche rapide.



CAPACITÉ: 2 T

H min-Max mm	L mm	L1 mm
85+520	860	400



030330030 **3033/3T**
~~1 295 €~~ **669 €**



Cric rouleur hydraulique 3 t version longue

- Particulièrement adapté pour une utilisation sur les véhicules utilitaires.
- Roues en polyamide.

H min-Max mm	L mm	L1 mm
140+520	1180	370



CAPACITÉ: 3 T



030290120 **3029L/2T**
~~591 €~~ **309 €** 

Cric rouleur hydraulique extra-plat version longue 2 t

Permet d'intervenir sur les véhicules avec une faible hauteur du sol.

- Vitesse de descente contrôlée.
- Pédale d'approche rapide.
- Roues en nylon.

CAPACITÉ: 2 T



HAUTEUR MIN: 75 mm
HAUTEUR MAX: 530 mm



030290020 **3029/2T**
~~502 €~~ **259 €** 

Cric rouleur hydraulique 2 t

- Pédale d'approche rapide.
- Structure en acier et roues en nylon.
- Hauteur minimale : 75 mm.

CAPACITÉ: 2 T



HAUTEUR MIN: 75 mm
HAUTEUR MAX: 500 mm



3011T 

Crics bouteilles hydrauliques

	NOUVEAU	kg	H min+max mm		€
	3011T 2	2000	170÷366	030110020	121,50 € 59 €
PRIX EN BAISSÉ	3011T 3,5	3000	170÷366	030110035	126,50 € 72 €
PRIX EN BAISSÉ	3011T 5	6000	203÷467	030110050	139 € 79 €
PRIX EN BAISSÉ	3011T 10	10000	220÷484	030110100	209,50 € 119 €
PRIX EN BAISSÉ	3011T 15	15000	230÷497	030110150	262 € 139 €
PRIX EN BAISSÉ	3011T 20	20000	245÷521	030110200	368 € 189 €



3010T 

Paires de chandelles

	C Max kg	H min mm	H Max mm	L mm	L1 mm		€
3010/T2	2000	280	425	185	165	030100002	133 € 69 €
3010/T3	3000	285	430	180	195	030100003	157,50 € 79 €
3010/T6	6000	400	580	245	280	030100006	233,50 € 119 €
3010/T10	10000	471	735	330	290	030100010	421 € 239 €



Vérin de fosse et sous-pont hydraulique



- Pédale d'approche.
- Tige chromée.
- Roues en nylon.

030260003 **3026 0,3**
~~847 €~~ **449 €**

H min mm	H Max mm	L mm	L1 mm	Ø mm
1120	1970	450	450	25



CAPACITÉ: 300 KG

030260005 **3026 0,5**
~~1 064 €~~ **499 €**

H min mm	H Max mm	L mm	L1 mm	Ø mm
1140	1990	600	550	30

CAPACITÉ: 500 KG

030260010 **3026 1,0**
~~1 295 €~~ **599 €**

H min mm	H Max mm	L mm	L1 mm	Ø mm
1140	1990	650	550	35

CAPACITÉ: 1 T

030230050 **3023**
~~297 €~~ **169 €**

Etau télescopique avec réglage par vis

CAPACITÉ DE CHARGE MAXIMALE: 400 kg



H min-Max mm	Ø mm
1350+2030	300



030260505 **3026/SP**
~~863 €~~ **399 €**

Support universel orientable pour boîtes de vitesses

Permet à un seul opérateur de démonter et remonter les transmissions des voitures, véhicules utilitaires et des véhicules tout-terrain avec rapidité et sécurité.

DONNÉES TECHNIQUES

Adapté pour tiges avec diamètre : 25-30-35-45 mm.
 Capacité maximum : 150 kg.
 Hauteur : 250 mm.



030260510 **3026/SA**
~~179,50 €~~ **99 €**

Support de moyeu de roue pour vérins de fosse

- Utilisable pour les interventions de maintenance concernant les moyeux, et pendant les opérations de remplacement des amortisseurs.
- Adaptable aux vérins de fosse hydrauliques fosse 3026 0,3 et 3026 0,5.



030260515 **3026/SAM**
~~243 €~~ **139 €**

Support amortisseurs pour vérins de fosse

- Utilisable pour soutenir l'amortisseur au démontage du bras de la suspension.
- Étrier pour amortisseurs de diamètre maximal de 80 mm, et réduction pour diamètre maximal 60 mm.
- Adaptable aux vérins de fosse hydrauliques 3026 0,3 et 3026 0,5.



3028

PRESSE HYDRAULIQUE



	3028 20	3028 30	3028 50
Capacité maximale	20 t	30 t	50 t
Pompe manuelle à 2 vitesses	✓	✓	✓
Piston mobile	✓	✓	✓
Manomètre	✓	✓	✓
Série de prismes en V inclus	✓	✓	✓
Treuil	X	X	✓

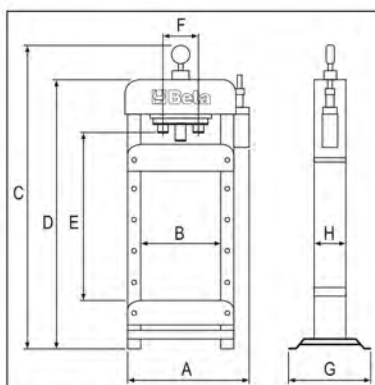

	Dimensions mm							
	A	B	C	D	E	F	G	H
3028 20	850	540	1830	1602	910	240	540	134
3028 30	850	540	1850	1650	990	240	540	148
3028 50	1100	750	1850	1810	820	280	650	200

20 t

30 t

50 t

030280020 **3028 20**
~~1 900 €~~ **1 059 €**

Presse hydraulique avec piston mobile

- Capacité maximale : 20 t.
- Plateau réglable en hauteur.
- Piston coulissant.

98 kg

030280030 **3028 30**
~~2 670 €~~ **1 459 €**

Presse hydraulique avec piston mobile

- Capacité maximale : 30 t.
- Plateau réglable en hauteur.
- Piston coulissant.

132 kg

030280050 **3028 50**
~~4 440 €~~ **2 499 €**

Presse hydraulique avec piston mobile et treuil

- Capacité maximale : 50 t.
- Plateau réglable en hauteur au moyen d'un treuil.
- Piston coulissant.

241 kg

NOUVEAU

030280015 **3028 15**
~~1 250 €~~ **799 €**



Presse hydraulique d'établi avec piston mobile

Caractéristiques :

- Capacité maximale : 15 t.
- Plateau réglable en hauteur manuellement.
- Piston coulissant.
- Manomètre.
- Série de prismes en V inclus.

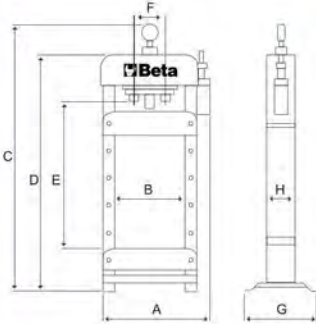

3028 15	
A	678
B	440
C	1015
D	850
E	390
F	240
H	134
G	480



030280055 **3028KP**
~~205 €~~ **129 €**

Dimensions des chasse-goupilles:

- Ø10X90mm
- Ø12X90mm
- Ø16X90mm
- Ø18X115mm
- Ø20X115mm
- Ø22X115mm
- Ø25X140mm
- Ø30X140mm

Jeu de chasse-goupilles et plaque pour presses 3028



NOUVEAU

3028SP

Ecran de protection pour presses 3028

NOUVEAU	Presses		€
3028SP/15	3028 15	030280016	239 € 139 €
3028SP/20	3028 20	030280021	262 € 149 €
3028SP/30	3028 30	030280031	280 € 159 €
3028SP/50	3028 50	030280051	297 € 169 €



030270110 **3027N 100**
~~28 500 €~~ **17 999 €**



NOUVEAU

**Presse électrohydraulique motorisée
 avec piston mobile et treuil**

- Capacité maximale : 100 t.
- Moteur triphasé : 230-400 V.
- Fréquence : 50 Hz.
- Puissance du moteur électrique : 3 kW.
- Pompe électrohydraulique à 2 vitesses.
- Commande avec distributeur à levier en 3 positions : avant-neutre-retour
- Piston mobile.
- Ø piston : 100 mm.
- Levage du plan de travail au moyen d'un treuil équipé d'un câble en acier.
- Cordon d'alimentation avec fiche industrielle 380 V à 4 pôles.
- Huile moteur déjà incluse.

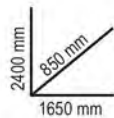

1100 kg

030270400 **3027/PR**
~~778 €~~ **429 €**

MADE IN ITALY

**Support universel de presse pour l'extraction ou
 l'introduction des moyeux, roulements et silent bloc**

• Système universel se positionnant sous la presse à travers une base d'appui et d'accessoires annexes, permettant le démontage/montage des roulements de moyeux, roulement et silent bloc de leur logement. L'outil s'adapte aux formes géométriques irrégulières des moyeux/embouts fusionnés sur lesquels l'opérateur doit intervenir.

DONNÉES TECHNIQUES

Intervalle de travail : min. 130 mm - max. 186 mm
 Dimensions : 300 x 300 mm
 Poids : 13 kg
 Capacité maximale : 20 t





MADE IN ITALY



097100040 **9710**
~~11,90 €~~ **7,90 €**

LUBRIBETA UNIVERSAL

Débloquant
multifonctions
7 en 1

400 ml



097120040 **9712**
~~13,90 €~~ **7,90 €**

ULTRA SBLOCK

Débloquant,
super-pénétrant

400 ml



097200040 **9720**
~~9,70 €~~ **6,50 €**

MULTI GREASE

Graisse multiusage

400 ml



097240040 **9724**
~~11,90 €~~ **8,50 €**

PTFE GREASE

Graisse à base de P.T.F.E.

400 ml



097260040 **9726**
~~16 €~~ **9,90 €**

COPPER GREASE

Graisse au cuivre

400 ml



097380040 **9738**
~~11,90 €~~ **7,90 €**

CUTTING OIL

Huile de coupe

400 ml



097400050 **9740**
~~11,10 €~~ **6,30 €**

BRAKE CLEANER

Nettoyant freins

500 ml



097420040 **9742**
~~9,70 €~~ **5,90 €**

CONTACT CLEANER

Nettoyant pour
contacts électriques
et électroniques

400 ml



097450040 **9745**
~~11,90 €~~ **6,90 €**

CARB CLEANER

Nettoyant pour
carburateurs et
corps à papillon

400 ml



097490040 **9749**
~~10,50 €~~ **5,90 €**

AIR SPRAY

Spray aérosol de gaz
comprimé

400 ml



097520040 **9752**
~~10,50 €~~ **7,50 €**

ZINC 98%

Galvanisation Zinc clair

400 ml



097550040 **9755**
~~10,50 €~~ **5,50 €**

WELDING SPRAY

Anti-adhésif
pour le soudage



098410020 **9841R**
~~31,50 €~~ **18 €**

RED SEAL

Mastic silicone rouge, résistant aux hautes températures, avec applicateur pratique.



200 ml



JUSQU'À
300 °C

098410120 **9841N**
~~26,50 €~~ **18 €**

BLACK SEAL

Mastic silicone noir, résistant aux hautes températures, avec applicateur pratique.



200 ml



JUSQU'À
240 °C

9851

Colle instantanée

Colle à base de cyanoacrylate d'éthyle pour l'adhérence d'une large gamme de matériaux, y compris le métal, les plastiques, cuir, bois, etc.

			€
9851 T5	5 g	098510500	7,60 € 4,50 €
9851 20	20 g	098510002	16,40 € 8,90 €
9851 50	50 g	098510005	30,50 € 17,90 €



5 gr



9801L

Frein filet-faible résistance



20 ml	098010002	14,60 € 9,90 €
50 ml	098010005	20,70 € 13,20 €

9802M

Frein filet-moyenne résistance



20 ml	098020002	14,60 € 9,90 €
50 ml	098020005	20,70 € 13,20 €

9803H

Frein filet-Forte résistance



20 ml	098030002	14,60 € 9,90 €
50 ml	098030005	20,70 € 13,20 €

098330005 **9833H**
~~22,10 €~~ **15,50 €**

Bloquant-forte résistance



098120305 **9812M**
~~23,70 €~~ **15,50 €**

Scellant à filet-moyenne résistance



098220305 **9822M**
~~23,70 €~~ **15,50 €**

Joint liquide-moyenne résistance



098810010 **9881U**

~~56,50 €~~ **32 €**

ULTRASONIC CLEANER

Détergent industriel alcalin pour cuve à ultrasons

1000 ml



Voir cuve à ultrasons page 130

098820010 **9882R**

~~43 €~~ **32 €**

PRIX EN BAISSÉ

RUST CLEANER

Liquide détachant sélectif de rouille pour cuve à ultrasons

10 litres



018980904 **1898/B**

~~134 €~~ **76 €**

FLACON DE BACTÉRIES

Pour la cuve de lavage 1898/K40

400 ml



018980920 **1898/D**

~~255 €~~ **145 €**

LIQUIDE DÉTERGENT

Jerricane de liquide détergent éco-compatible pour la cuve de lavage 1898/K40

20 l



ZFRABRA

Porte-outil pour petits disques à tronçonner
Diamètre tige : 6mm



	Alésage	Plage de serrage			
ZFRABRA01	6 mm	0 - 4 mm	ZFRABRA01	30 €	20 €
ZFRABRA02	10 mm	0 - 4 mm	ZFRABRA02	30 €	20 €



AB A36S // ~~1,16 €~~ 0,99 €
Prix unitaire HT

**DISQUES À TRONÇONNER
D'ÉPAISSEUR MINCE - Plat**

Utilisation universelle pour la coupe d'aciers non traités.

Vendu par boîte de 50 pièces



	Ø (mm)	Ép.	Alésage	Max RPM
AB000010076	76	1,5	10,00	20100

AB A24N // ~~5 €~~ 2,89 €
Prix unitaire HT

**DISQUES A ÉBARBER - Moyen
Déporté**

Utilisation pour l'ébarbage d'aciers avec grande surface de meulage et de fontes aciérées.

Vendu par boîte de 50 pièces



	Ø (mm)	Ép.	Alésage	Max RPM
AB000070076	76	6,5	10,00	20100

AB A46U // ~~1,77 €~~ 1,25 €
Prix unitaire HT

**DISQUES À TRONÇONNER
D'ÉPAISSEUR MINCE - Plat**

Utilisables sur aciers inoxydables, aciers alliés, aciers traités et non traités.

Vendu par boîte de 50 pièces



	Ø (mm)	Ép.	Alésage	Max RPM
AB000330125	125	1,0	22,23	12200
AB000330128	125	1,6	22,23	12200

AB 1050 // ~~3,42 €~~ 2,99 €
Prix unitaire HT

**SUPPORT EN FIBRE DE VERRE
Toile en Zirconium - Profil plat**

Disques professionnels utilisables pour des opérations sur aciers inoxydables, métaux ferreux et non ferreux.

Vendu par boîte de 20 pièces



	Ø (mm)	Grain	Typologie
AB001050404	125	40	Mono-lamelle
AB001050406	125	60	Mono-lamelle
AB001050408	125	80	Mono-lamelle
AB001050412	125	120	Mono-lamelle

AB 1152 // ~~6,23 €~~ 5,40 €
Prix unitaire HT

**SUPPORT EN FIBRE DE VERRE
Toile en Céramique - Profil conique**

Disques professionnels pour opérations lourdes d'enlèvement de cordons de bavures et soudures sur métaux extrêmement durs.

Vendu par boîte de 20 pièces



	Ø (mm)	Grain	Typologie
AB001152104	125	40	Mono-lamelle
AB001152106	125	60	Mono-lamelle

AB 1553 // ~~40 €~~ 35 €
Prix unitaire HT

Rouleaux D'atelier

Utilisation universelle sur métaux ferreux et non ferreux et sur différents types d'aciers. Peut être utilisé sur bois, enduits, les plâtres et les vernis.



	H (mm)	L (mm)	Grain
AB001553004	38	50000	40
AB001553006	38	50000	60
AB001553008	38	50000	80
AB001553010	38	50000	100
AB001553012	38	50000	120
AB001553015	38	50000	150

AB 1580 // ~~1,31 €~~ 1,15 €
Prix unitaire HT

Feuilles Abrasives

Utilisation pour des opérations manuelles d'enlèvement d'oxydation et de vernis.

Vendu par boîte de 20 pièces



	H (mm)	L (mm)	Grain
AB001580018	120	280	Moyen
AB001580028	120	280	Fin
AB001580038	120	280	Très fin

AB 1710 // ~~0,45 €~~

Disques Velcro

Utilisation pour des opérations de ponçage sur des surfaces en bois ou en métal.



Vendu par boîte de 100 pièces

	Ø (mm)	Alésage	Grain	Prix unitaire HT
AB001710708	150	8+6+1	80	0,40 €
AB001710710	150	8+6+1	100	0,35 €
AB001710712	150	8+6+1	120	0,35 €
AB001710718	150	8+6+1	180	0,35 €
AB001710722	150	8+6+1	220	0,35 €
AB001710728	150	8+6+1	280	0,35 €
AB001710732	150	8+6+1	320	0,35 €
AB001710740	150	8+6+1	440	0,35 €

AB 1762 // ~~46,69 €~~ 41 €
Prix unitaire HT

Support pour disques Velcro



	Ø (mm)	Alésage	Fixation
AB001762156	150	8+6+1	5/16+M8

ENROULEUR AUTOMATIQUE



Enrouleur en plastique antichoc, pour une utilisation avec de l'air ou de l'eau

- Caisson en polypropylène
- Dispositif permettant de régler automatiquement le tuyau à la longueur souhaitée
- Le mécanisme de l'enrouleur peut être désactivé afin de garder le tuyau sorti
- Plage de température de fonctionnement avec de l'eau: -5 °C / +50 °C
- Fourni avec un support mural pivotant à 180° et un support de connexion rapide supplémentaire

019000115 **1900M 10X15**
~~315 €~~ **179 €**

019000080 **1900S 8X10**
~~189,50 €~~ **109 €**

PRIX EN BAISSÉ



1900S 1900M

Filetage d'arrivée d'air	GAS	1/4"	3/8"
Longueur tuyau	m	10	15
Pression d'utilisation maximale	bar	15	15
Ø intérieur du tuyau d'air	mm	8x12	10x14
Tuyau		Polyuréthane	Polyuréthane

019490025 **1949XS**
~~7,70 €~~ **5 €**

Soufflette stylo progressive

- Fabriquée en alliage léger
- Débit d'air réglable en tournant la tête du stylo

Filetage d'arrivée d'air	1/4" GAS
Pression d'utilisation maximale	3-8 bar
Pression d'utilisation maximale	10 bar
Température de fonctionnement	-20°C + 70°C



NOUVEAU

019490030 **1949U5**
~~61,50 €~~ **35 €**

Soufflette progressive avec 5 buses

- Corps en matériau composite à haute résistance et antichoc
- 3 buses en acier 100/160/320 mm avec embout de protection en caoutchouc anti-rayures
- 1 buse "Turbo" en nylon renforcé avec fibres de verre et embout de sécurité
- 1 buse orientable 100 mm nylon renforcé avec fibres de verre
- Equipée de système de fixation rapide

934 g



019490028 **1949F2**
~~17,60 €~~ **12 €**

Soufflette progressive en composite

- En matière composite robuste, résistante aux chocs, aux rayures et thermiquement isolé
- La poignée spéciale et sa sensibilité permettent l'ouverture progressive du circuit afin d'optimiser le flux d'air
- Extrémités équipées d'une buse de sécurité en plastique pour une manipulation sécurisée lorsqu'elle n'est pas utilisée



Embout laiton 1/4" GAS
 Pression d'utilisation 4-8 bar
 Pression d'utilisation maximale 12 bar
 Température d'utilisation -20°C à 70°C
 Poids 125 g

007200483 **720TX/C6**
~~153,50 €~~ **89 €**

12"

Coffret métallique comprenant 6 douilles à chocs TORX

• Dimensions : T30 - T40 - T45 - T50 - T55 - T60



275x120x65 mm

007200912 **720/C12**
~~166 €~~ **99 €**

PRIX EN BAISSÉ

12"

Coffret métallique comprenant 12 douilles à chocs

• Dimensions : 10 - 11 - 12 - 13 - 14 - 17 - 19 - 22 - 24 - 27 - 30 - 32 mm



195x80x55 mm

007201530 **720XZN/C6**
~~173,50 €~~ **99 €**

NOUVEAU

12"

Coffret métallique comprenant 6 douilles à chocs phosphatés pour vis XZN®

M8-M10-M12-M14M16-M18



275x120x65 mm

007201912 **720B/C12**
~~172 €~~ **99 €**

NOUVEAU

12"

Coffret métallique comprenant 12 douilles à chocs phosphatées 12 pans

○ 10-11-12-13-14-17-19-22-24-27-30-32 mm



195x80x55 mm

019270000 **1927SP-AM**
~~104 €~~ **59 €**

Support magnétique pour clé à chocs pneumatique

- Aimants avec protection permettant de ne pas endommager les surfaces.
- Équipé de deux aimants à fort magnétisme et de caoutchouc de protection.
- Permet de ranger 1 clé à chocs 1/2", 4 douilles et 1 clé dynamométrique.
- Capacité : 10 kg.



3,5 kg

007200525 **720ME/C8**
~~190,50 €~~ **99 €**

PRIX EN BAISSÉ

12"

Coffret métallique comprenant 8 douilles à chocs 6 pans mâle

○ 5-6-8-10-12-14-17-19 mm



270x120x45 mm

019270008 **1927P**
~~376 €~~ **199 €**

PRIX EN
BAISSE

12"

Clé à chocs réversible en matériau composite

- Légère et équilibrée pour une plus grande facilité d'utilisation.
- Commande d'inversion grâce à un bouton
- 3 niveaux de réglage de la puissance de vissage.
- Échappement de l'air par la poignée.



2 kg

Vitesse à vide	tours/min	7.500
Mécanisme à percussion		Double frappe
Couple de serrage maximum	Nm	1750
Capacité vis/écrou	Cl 8.8	M24 ● 36 mm
Capacité vis/écrou	Cl 12.9	M20 ● 30 mm
Filetage d'arrivée d'air	GAS	1/4"
Pression d'utilisation	bar	6,2
Ø intérieur du tuyau d'air	mm	10
Consommation d'air moyenne	l/min	290

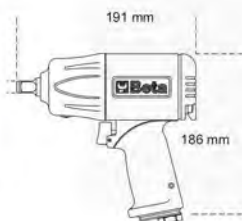

019270030 **1927XM**
~~270 €~~ **169 €**

12"

Clé à chocs réversible compacte

- Mécanisme à simple frappe.
- Extrêmement compacte et puissante.
- Commande d'inversion actionnable d'une seule main.
- Trois niveaux permettant le réglage de la puissance de vissage et de dévissage.
- Echappement de l'air par la poignée.
- Crochet pour potence.



1,3 kg

Vitesse à vide	tours/min	10.000
Mécanisme à percussion		Single frappe
Couple de serrage maximum	Nm	770
Capacité vis/écrou	Cl 8.8	M22 ● 34 mm
Capacité vis/écrou	Cl 12.9	M18 ● 27 mm
Filetage d'arrivée d'air	GAS	1/4"
Pression d'utilisation	bar	6,2
Ø intérieur du tuyau d'air	mm	10
Consommation d'air moyenne	l/min	122

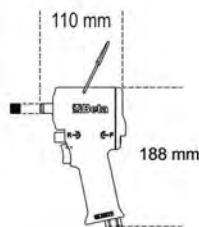

019280030 **1928XM**
~~530 €~~ **379 €**

3/4"

Clé à chocs réversible compacte

- Mécanisme à double frappe.
- Extrêmement compacte et puissante.
- Commande d'inversion grâce à un bouton actionnable d'une seule main.
- 3 niveaux de réglage de la puissance de vissage.
- Échappement de l'air par la poignée.



2,9 kg

Vitesse à vide	tours/min	4.800
Mécanisme à percussion		Double frappe
Couple de serrage maximum	Nm	1600
Capacité vis/écrou	Cl 8.8	M27 ● 41 mm
Capacité vis/écrou	Cl 12.9	M24 ● 36 mm
Filetage d'arrivée d'air	GAS	3/8"
Pression d'utilisation	bar	6,2
Ø intérieur du tuyau d'air	mm	10
Consommation d'air moyenne	l/min	175

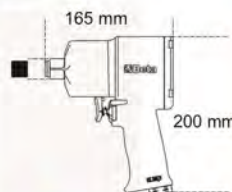

007280910 **728/C10**
~~305 €~~ **179 €** **PRIX EN BAISSÉ**



Coffret métallique comprenant 10 douilles à chocs

• Dimensions : 17 - 19 - 22 - 24 - 27 - 30 - 32 - 36 - 41 - 46 mm

SPECIAL POIDS LOURDS



275x120x65 mm

5,7 kg

019280006 **1928P**
~~1 049 €~~ **599 €**



Clé à chocs réversible en matériau composite



Caractéristiques:

- Mécanisme à double frappe.
- Légère et bien équilibrée afin de permettre une utilisation aisée.
- Bouton pour Commande d'inversion.
- 3 niveaux de réglage de la puissance de vissage.
- Échappement de l'air par la poignée.
- Poignée amortissant les vibrations.

Vitesse libre	rpm	5.000
Dispositif d'impulsion		Double hammer
Couple max.	Nm	2.100
Capacité du boulon	Cl 8.8	M30●46 mm
Capacité du boulon	Cl 12.9	M27●41 mm
Entrée d'air	GAS	3/8"
Pression de service	bar	6,2
Taille du tuyau interne (Ø)	mm	10
Consommation moyenne d'air	l/min	221



2100 Nm
ULTRA COMPACTE ET PUISSANTE

240 mm

3,7 kg

NOUVEAU

007280930 **728B/C10**
~~317 €~~ **189 €**

Coffret métallique comprenant 10 douilles à chocs 12 pans

○ 17-19-22-24-27-30-32-36-41-46 mm



275x120x65 mm



NOUVEAU

007280906 **728ME/C6**
~~332,60 €~~ **189 €**

Coffret métallique comprenant 6 douilles à chocs pour vis à six pans creux

○ 12-14-17-19-22-24 mm

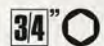

335x145x60 mm



019300032 **1930PA**
~~902 €~~ **639 €** 1"

Clé à chocs réversible

- Extrêmement légère et compacte.
- Poignée auxiliaire.
- Commande d'inversion grâce à un bouton.
- 3 niveaux de réglage de la puissance de vissage.
- Échappement de l'air par la poignée.



9,6 kg

Vitesse à vide	tours/min	3.500
Mécanisme à percussion		Double frappe
Couple de serrage maximum	Nm	2445
Capacité vis/écrou	Cl 8.8	M36 ● 55mm
Capacité vis/écrou	Cl 12.9	M30 ● 46mm
Filetage d'arrivée d'air	GAS	1/2"
Pression d'utilisation	bar	6,2
Ø intérieur du tuyau d'air	mm	13
Consommation d'air moyenne	l/min	350

019300030 **1930LH**
~~1.060 €~~ **699 €** 1"

Clé à chocs réversible

- Mécanisme à double frappe.
- Arbre de 210 mm (8,3").
- Poignée avec nouveau design, inclinée de 70° permettant de soulager le poignet.
- Poignée auxiliaire latérale.
- 3 différents niveaux de puissance en vissage et dévissage.
- Échappement de l'air inférieur.



7,1 kg

Vitesse à vide	tours/min	6.000
Mécanisme à percussion		Double frappe
Couple de serrage maximum	Nm	2.441
Capacité vis/écrou	Cl 8.8	M36 ● 55 mm
Capacité vis/écrou	Cl 12.9	M30 ● 46 mm
Filetage d'arrivée d'air	GAS	1/2"
Pression d'utilisation	bar	6,2
Ø intérieur du tuyau d'air	mm	13
Consommation d'air moyenne	l/min	280

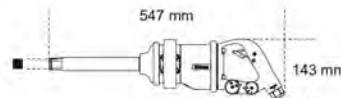

**EXCELLENT RAPPORT
POIDS/PUISSANCE**

019210001 **1921B1**
~~205,50 €~~ **145 €** 1/4"

Mini-cliquet réversible

- Ultra léger et compact.
- Corps en composite.
- Régulateur de vitesse à vis.
- Échappement de l'air par l'arrière avec silencieux.



0,4 kg

Vitesse à vide	tours/min	350
Couple de serrage maximum	Nm	24
Capacité vis/écrou	Cl 8.8	M7 ● 11 mm
Capacité vis/écrou	Cl 12.9	M6 ● 10 mm
Filetage d'arrivée d'air	GAS	1/4"
Pression d'utilisation	bar	6,2
Ø intérieur du tuyau d'air	mm	8
Consommation d'air moyenne	l/min	68

019210015 **1921M2**
~~217 €~~ **155 €** 3/8"

Clignet réversible compact

- Poignée ergonomique en caoutchouc.
- Gaine de protection de la tête.
- Régulateur de vitesse à bouton.
- Échappement de l'air par l'arrière réglable avec silencieux.
- Prise d'air pivotante.



0,6 kg

Vitesse à vide	tours/min	200
Couple de serrage maximum	Nm	27
Capacité vis/écrou	Cl 8.8	M7 ● 11 mm
Capacité vis/écrou	Cl 12.9	M6 ● 10 mm
Filetage d'arrivée d'air	GAS	1/4"
Pression d'utilisation	bar	6,2
Ø intérieur du tuyau d'air	mm	8
Consommation d'air moyenne	l/min	96

019210025 **1921N3**
~~229,50 €~~ **165 €** 1/2"

Clignet réversible

- Poignée ergonomique en caoutchouc.
- Gaine de protection de la tête.
- Régulateur de vitesse à bouton.
- Échappement de l'air par l'arrière réglable avec silencieux.
- Prise d'air pivotante.



0,6 kg

Vitesse à vide	tours/min	150
Couple de serrage maximum	Nm	68
Capacité vis/écrou	Cl 8.8	M10 ● 16 mm
Capacité vis/écrou	Cl 12.9	M8 ● 13 mm
Filetage d'arrivée d'air	GAS	1/4"
Pression d'utilisation	bar	6,2
Ø intérieur du tuyau d'air	mm	10
Consommation d'air moyenne	l/min	140

019370001 **1937 5,0**
~~437 €~~ **275 €**

Ponceuse orbitale rotative sans lubrification, en matériau composite

- Aucune lubrification requise.
- Très compacte et maniable.
- Plateau avec bande auto-agrippante 6 trous, Ø 150 mm.
- Réglage en continu de la vitesse du moteur.
- Poignée souple antidérapante.
- Prévu pour le branchement de systèmes d'aspiration avec raccord pivotant.
- Échappement de l'air orientable.

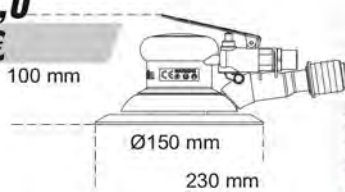

860 g



Vitesse à vide	tours/min	12.000
Puissance	kW	0,18
Dimension du plateau	mm	150
Filetage de la broche		5/16"-24
Filetage d'arrivée d'air	GAS	1/4"
Pression d'utilisation	bar	6,2
Ø intérieur du tuyau d'air	mm	10
Consommation d'air moyenne	l/min	170

019480001 **1948**
~~297 €~~ **169 €**



Crayon à graver

- Grâce à sa pointe au carbure de tungstène, il peut graver les matériaux comme l'acier, l'acier inoxydable, l'aluminium, le verre, la pierre et la céramique.
- Muni d'un régulateur de vitesse et d'un tuyau d'alimentation raccordé en PVC de 1,5 m.

Nombre de coups à la minute	3.500 ÷ 3.800
Dureté maximum	60 HRC
Filetage d'arrivée d'air	1/4" GAS
Pression d'utilisation	6,2 bar
Ø intérieur du tuyau d'air	8 mm
Consommation d'air moyenne	50 l/min



150 g

019330006 **1933IH**
~~255 €~~ **145 €**

Meuleuse droite forte puissance

- Fournie avec pinces de Ø 3 et 6 mm.



Vitesse à vide	tours/min	20.000
Capacité pince	mm	3-6
Puissance	kW	0,75
Filetage d'arrivée d'air	GAS	1/4"
Pression d'utilisation	bar	6,2
Ø intérieur du tuyau d'air	mm	10
Consommation d'air moyenne	l/min	370

800 g

019330020 **1933AN90**
~~147 €~~ **109 €**

Meuleuse à renvoi d'angle

- Fournie avec pinces de Ø 3 et 6 mm.



510 g

Vitesse à vide	tours/min	20.000
Capacité pince	mm	3-6
Puissance	kW	0,20
Filetage d'arrivée d'air	GAS	1/4"
Pression d'utilisation	bar	6,2
Ø intérieur du tuyau d'air	mm	10
Consommation d'air moyenne	l/min	230

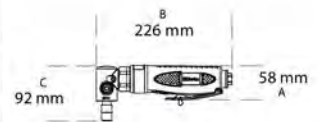

019240025 **1924F**
~~243 €~~ **159 €**

38"

108 Nm

Clé à chocs réversible compacte "papillon"

- Ergonomique et compact pour une utilisation facile dans des espaces restreints et difficiles d'accès.
- Extrêmement légère et maniable.
- Commande d'inversion grâce à un bouton basculant type papillon.
- 3 différents niveaux de puissance en vissage et dévissage.
- Rapport poids/puissance très avantageux qui permet d'atteindre des couples jusqu'à 108 Nm.



Vitesse à vide	tours/min	12.000
Mécanisme à percussion		Double frappe
Couple de serrage maximum	Nm	108
Capacité vis/écrou	Cl 8.8	M12●18 mm
Capacité vis/écrou	Cl 12.9	M10●16 mm
Filetage d'arrivée d'air	GAS	1/4"
Pression d'utilisation	bar	6,2
Ø intérieur du tuyau d'air	mm	10
Consommation d'air moyenne	l/min	59

0,5 kg

019440002 **1944N**
~~429 €~~ **249 €**



Dérouilleur à aiguilles pneumatique

- Efficace pour éliminer la rouille, la peinture et les résidus de soudure sur les surfaces métalliques.
- Les aiguilles en acier ont un mouvement indépendant, leur permettant d'accéder à tous types de fissures
- C'est un outil indispensable pour enlever les résidus.

Nombre de coups à la minute	3800
Course du piston	33 mm
N° aiguilles	19
Ø aiguilles	3 mm
Filetage d'arrivée d'air	1/4" GAS
Pression d'utilisation	6,2 bar
Ø intérieur du tuyau d'air	8 mm
Consommation d'air moyenne	85 l/min



2,7 kg

019400000 **1940/C6**
~~279 €~~ **179 €**



Coffret marteau pneumatique avec 5 burins et accessoires

- Pour couper la tôle, les boulons, enlever les scories de soudage, les rivets, le plâtre et les carreaux.

Comprenant :

- 1 marteau à air article 1940.
- 1 burin plat article 1940SN.
- 1 burin de démolition article 1940ST.
- 1 burin à pointe ronde 1940SD.
- 1 burin biseauté article 1940SPS.
- 1 ciseau à tôle 1940SDT.
- 1 élément de ressort anti-retour 1940MT.
- 1 support à baïonnette pour burins hexagonaux.

Nombre de coups à la minute	3.500
Emmenchement	Ø 11 mm
Dimension du piston	19 mm
Longueur de course du piston	67 mm
Filetage d'arrivée d'air	1/4" GAS
Pression d'utilisation	6,2 bar
Ø intérieur du tuyau d'air	8 mm
Consommation d'air moyenne	240 l/min



320x240x90 mm

3,3 kg

019460001 **1946**
~~350 €~~ **199 €**



Riveteuse

- Livrée avec des buses interchangeable de 2,4-3,2-4,0-4,8 mm.
- Déflecteur de sécurité.
- Réservoir collecteur de clous et crochet pour équilibre.

Puissance de traction	N	8 000
Longueur de la course mm 14	mm	14
Capacité maximum rivets	Ø rivets aluminium	4,8 mm
Filetage d'arrivée d'air	GAS	1/4"
Pression d'utilisation	bar	6,2
Ø intérieur du tuyau d'air	mm	6
Consommation d'air moyenne	l/cycle	1,2



NOUVEAU

1,5 kg

7241CK

~~45 €~~ **29 €**

PRIX EN BAISSÉ

Chaussure basse en cuir pigmenté hydrofuge

- Embout en acier.
- Semelle anti-perforation en fibre composite.
- Semelle extérieure en polyuréthane double densité.

EU	UK	Code
35	2,5	072411535
36	3,5	072411536
37	4,5	072411537
38	5	072411538
39	6	072411539
40	6,5	072411540
41	7	072411541
42	8	072411542
43	9	072411543
44	10	072411544
45	10,5	072411545
46	11	072411546
47	12	072411547
48	13	072411548



EN ISO 20345 2011

S3 SRC

poids approximatif pour la taille 42

620 g

7243CK

~~47 €~~ **32 €**

PRIX EN BAISSÉ

Chaussure montante en cuir pigmenté hydrofuge

- Embout en acier.
- Semelle anti-perforation en fibre composite.
- Semelle extérieure en polyuréthane double densité.

EU	UK	Code
35	2,5	072431335
36	3,5	072431336
37	4,5	072431337
38	5	072431338
39	6	072431339
40	6,5	072431340
41	7	072431341
42	8	072431342
43	9	072431343
44	10	072431344
45	10,5	072431345
46	11	072431346
47	12	072431347
48	13	072431348



S3 RS SRC

EN ISO 20345 2011

poids approximatif pour la taille 42

640 g

DÉLACAGE RAPIDE

7214G NEW FLEX

~~92 €~~ **55 €**

PRIX EN BAISSÉ

Chaussure basse en Nubuck hydrofuge avec insert anti-abrasion sur l'embout

- Embout en composite.
- Semelle anti-perforation en fibre composite.

EU	UK	Code
35	2,5	072140235
36	3,5	072140236
37	4,5	072140237
38	5	072140238
39	6	072140239
40	6,5	072140240
41	7	072140241
42	8	072140242
43	9	072140243
44	10	072140244
45	10,5	072140245
46	11	072140246
47	12	072140247
48	13	072140248



S3 SRC

EN ISO 20345 2011



poids approximatif pour la taille 42

500 g

7218G NEW FLEX

~~98,50 €~~ **59 €**

PRIX EN BAISSÉ

Chaussure montante en Nubuck hydrofuge avec insert anti-abrasion sur l'embout

- Embout en composite.
- Semelle anti-perforation en fibre composite.

EU	UK	Code
35	2,5	072180135
36	3,5	072180136
37	4,5	072180137
38	5	072180138
39	6	072180139
40	6,5	072180140
41	7	072180141
42	8	072180142
43	9	072180143
44	10	072180144
45	10,5	072180145
46	11	072180146
47	12	072180147
48	13	072180148



RS

S3 RS SRC

EN ISO 20345 2011



poids approximatif pour la taille 42

550 g

DÉLACAGE RAPIDE

7398U

~~13,40 €~~ **10 €**

EU	UK	Code
36 - 40	2,5 - 6,5	073980058
41 - 46	7 - 11	073980063

Semelle intérieure anatomique découpable en TPR GEL avec effet amortissant prononcé, support de la voûte plantaire et coussinet dans la zone du talon



7322SA

~~88,50 €~~ **59 €** **PRIX EN BAISSÉ**

Chaussure Basse en tissu, très résistante à l'abrasion

- Tissu hautement résistant à l'abrasion, avec support de stabilité du talon.
- Forme anatomique et talon amortissant.
- Embout en composite.
- Semelle anti-perforation en fibre composite.



EU	UK	mm
35	2,5	073220435
36	3,5	073220436
37	4,5	073220437
38	5	073220438
39	6	073220439
40	6,5	073220440
41	7	073220441
42	8	073220442
43	9	073220443
44	10	073220444
45	10,5	073220445
46	11	073220446
47	12	073220447
48	13	073220448

EN ISO 20345 2011
S3 SRC



pois approximatif pour la taille 42

570 g

7238WR

~~100 €~~ **75 €** **PRIX EN BAISSÉ**

Chaussure montante en cuir velours avec inserts en nylon, semelle en caoutchouc haute résistance

- Embout en composite.
- Semelle anti-perforation en fibre composite.
- Semelle extérieure en caoutchouc nitrilique anti-chaueur.

RÉSISTANTE À L'EAU

EU	UK	mm
35	2,5	072380235
36	3,5	072380236
37	4,5	072380237
38	5	072380238
39	6	072380239
40	6,5	072380240
41	7	072380241
42	8	072380242
43	9	072380243
44	10	072380244
45	10,5	072380245
46	11	072380246
47	12	072380247
48	13	072380248

EN ISO 20345 2011
S3 RS WR HRO SRC



DÉLACAGE RAPIDE

pois approximatif pour la taille 42

670 g

7315AN

~~108 €~~ **75 €** **PRIX EN BAISSÉ**

Chaussure basse en cuir velours et microfibre hydrofuges avec inserts en carbone

- Embout en composite.
- Semelle antiperforation en fibre composite.



EU	UK	mm
35	2,5	073150535
36	3,5	073150536
37	4,5	073150537
38	5	073150538
39	6	073150539
40	6,5	073150540
41	7	073150541
42	8	073150542
43	9	073150543
44	10	073150544
45	10,5	073150545
46	11	073150546
47	12	073150547
48	13	073150548

EN ISO 20345 2011
S3 SRC



7318AN

~~113 €~~ **79 €** **PRIX EN BAISSÉ**

Chaussure montante en croûte de velours et microfibre, hydrofuge, avec inserts en carbone

- Embout en composite.
- Semelle antiperforation en fibre composite.



EU	UK	mm
35	2,5	073180535
36	3,5	073180536
37	4,5	073180537
38	5	073180538
39	6	073180539
40	6,5	073180540
41	7	073180541
42	8	073180542
43	9	073180543
44	10	073180544
45	10,5	073180545
46	11	073180546
47	12	073180547
48	13	073180548

EN ISO 20345 2011
S3 SRC





- Semelle extérieure en caoutchouc VIBRAM® "Ranger", HRO résiste à une chaleur par contact de 300°C.
- Semelle intérieure en polyuréthane expansé à faible densité.
- Couvre-embout renforcé en polyurethane.



- Tissu noir combiné au PE et à l'EVA, permettant de ne pas se déformer et de retrouver sa forme initiale au moment du déchaussage.
- Aération de la semelle sur la voûte plantaire permettant de garantir une respirabilité optimale et équipée d'un insert en ABS sur le talon permettant d'absorber les chocs.

7294HM
~~162,50 €~~ **109 €**

Chaussure montante en cuir pleine fleur gras hydrofuge avec semelle extérieure en caoutchouc VIBRAM® à hautes prestations, insert anti-abrasion sur le talon et couvre-embout renforcé en polyuréthane

- Tissu noir combiné à PE et à l'EVA, permettant de ne pas se déformer et qui retrouve sa forme initiale au moment où l'on se déchausse.
- Aération de la semelle sur la voûte plantaire permettant de garantir une respirabilité optimale et équipée d'un insert en ABS sur le talon permettant d'absorber les chocs.

EU	UK	US
39	6	072940639
40	6,5	072940640
41	7	072940641
42	8	072940642
43	9	072940643
44	10	072940644
45	10,5	072940645
46	11	072940646
47	12	072940647
48	13	072940648

poids approximatif pour la taille 42

780 g



EN ISO 20345 2011

S3 HRO HI SRC



7381N
~~172 €~~ **109 €**

Chaussure basse imperméable en tissu extrêmement résistant à l'abrasion

- Embout en composite.
- Semelle anti-perforation en fibre composite.
- Membrane imperméabilisante Beta TECH, avec système "bootie".

EU	UK	US
38	5	073810038
39	6	073810039
40	6,5	073810040
41	7	073810041
42	8	073810042
43	9	073810043
44	10	073810044
45	10,5	073810045
46	11	073810046
47	12	073810047
48	13	073810048

S3 HRO SRC WR



RÉSISTANT À L'EAU



500 g

7382N
~~192,50 €~~ **119 €**

Chaussure montante imperméable en tissu extrêmement résistant à l'abrasion

- Embout en composite.
- Semelle anti-perforation en fibre composite.
- Membrane imperméabilisante Beta TECH, avec système "bootie".

EU	UK	US
38	5	073820038
39	6	073820039
40	6,5	073820040
41	7	073820041
42	8	073820042
43	9	073820043
44	10	073820044
45	10,5	073820045
46	11	073820046
47	12	073820047
48	13	073820048

S3 HRO SRC WR



RÉSISTANT À L'EAU



550 g



EN ISO 20345 2011

- EMBOUT EN COMPOSITE
- SEMELLE ANTI-PERFORATION EN FIBRE COMPOSITE

7356G
~~127 €~~ **89 €** 460 g

Chaussure basse O-Gravity ultra légère en microfibre hydrofuge

EU	UK	Article
38	5	073560038
39	6	073560039
40	6,5	073560040
41	7	073560041
42	8	073560042
43	9	073560043
44	10	073560044
45	10,5	073560045
46	11	073560046
47	12	073560047
48	13	073560048

S3 HRO SRC



7357G
~~133,50 €~~ **99 €** 480 g

Chaussure montante O-Gravity ultra légère en microfibre hydrofuge

EU	UK	Article
38	5	073570038
39	6	073570039
40	6,5	073570040
41	7	073570041
42	8	073570042
43	9	073570043
44	10	073570044
45	10,5	073570045
46	11	073570046
47	12	073570047
48	13	073570048

S3 HRO SRC



7372B
~~151 €~~ **89 €** 450 g

Chaussure basse O-Gravity ultra légère, en tissu sans couture et à haute respirabilité

Beta
O-Gravity NUBES

EU	UK	Article
38	5	073720038
39	6	073720039
40	6,5	073720040
41	7	073720041
42	8	073720042
43	9	073720043
44	10	073720044
45	10,5	073720045
46	11	073720046
47	12	073720047
48	13	073720048

- Maintien de la stabilité du talon, laçage traditionnel.
- Semelle extérieure en EVA avec bande de roulement en caoutchouc.



WIDE Fit

S1P SRC HRO

EN ISO 20345 2011



7352G
~~120 €~~ **89 €** 450 g

Chaussure basse O-Gravity ultra légère, très respirante en tissu maillé



- Maintien de la stabilité du talon, laçage traditionnel
- Semelle extérieure en EVA avec bande de roulement en caoutchouc.



EU	UK	Article
38	5	073520338
39	6	073520339
40	6,5	073520340
41	7	073520341
42	8	073520342
43	9	073520343
44	10	073520344
45	10,5	073520345
46	11	073520346
47	12	073520347
48	13	073520348



S1P HRO SRC ESD

7650

~~104 €~~

55 €

PRIX EN BAISSÉ

TOP line

SLIM FIT

Pantalon de travail multipoches élastique

- 90 % nylon, 10 % spandex, 260 g/m²
- Poches pour genouillères, poches arrière et genoux renforcés en polyester 600D.
- Rempiècement à l'entrejambe.
- Taille plus haute sur l'arrière pour une meilleure protection du dos.
- Deux grandes poches avant, dont une avec une petite poche à fermeture éclair horizontale.
- Deux poches arrière munies d'une fermeture à scratch.
- Grande poche latérale à soufflet sur la jambe gauche munie d'une fermeture à scratch et dotée d'une petite poche avec fermeture éclair verticale.
- Poche avant sur la jambe droite équipée d'une fermeture éclair horizontale.
- Grandes poches pour genouillères munies d'une fermeture à scratch.
- Poche pour mètre et passant pour marteau.

XS	076500000
S	076500001
M	076500002
L	076500003
XL	076500004
XXL	076500005
XXXL	076500006



7661G

~~78,50 €~~

45 €

PRIX EN BAISSÉ

Bermuda de travail multipoches, léger et stretch

- 86% nylon, 14% élasthanne, 140 g/m².
- Poches arrière renforcées en polyester 300D.
- Rempiècement à l'entrejambe.
- Deux grandes poches avant munies d'une fermeture éclair.

SLIM FIT

XS	076610000
S	076610001
M	076610002
L	076610003
XL	076610004
XXL	076610005
XXXL	076610006



7600N

~~80,50 €~~

59 €

TREKKING HEAVY

SLIM FIT

Pantalon "work trekking" en tissu stretch pratique, léger et confortable

- 90% nylon, 10% tissu stretch 265 g/m²

CONFORT MAXIMAL

Le tissu stretch permet de suivre chaque mouvement, pour assurer un maximum de confort.

Les rempièvements aux genoux augmentent sa résistance et son confort.

RESISTANCE ET DURABILITE

Le rajout d'empiecements en tissu extensible hautement résistant à l'abrasion augmente sa durée de vie.

DESIGN ET PRATICITE

Le design innovant s'inspirant des vêtements de montagne est l'élément distinctif du pantalon "work trekking", qui allie confort et design.

XS	46	076000100
S	48	076000101
M	50	076000102
L	52	076000103
XL	54	076000104
XXL	56	076000105
XXXL	58	076000106



7611G

~~86 €~~

49 €

TREKKING LIGHT

SLIM FIT

Bermuda trekking

- En T/C canva,
- 65% polyester, 35% coton
- 260g/m²
- Empiecements stretch 90% nylon, 10% spandex

XS	076110001
S	076110002
M	076110003
L	076110004
XL	076110005
XXL	076110006
XXXL	076110006



// 7818

Pantalon de travail multipoches avec inserts en tissu extensible

- T/C canvas, 65% polyester, 35% coton, 260 g/m²
- Insert en tissu extensible 90% nylon, 10% spandex; 260 g/m².
- Poches pour genouillères et bas de jambes renforcés en polyester 300D.
- Rempiècement à l'Entrejambe.
- Taille plus haute sur la partie arrière pour une meilleure protection du dos.
- Insert en tissu extensible dans la zone lombaire.
- Insert en tissu extensible à l'intérieur de la jambe pour faciliter le mouvement.
- Taille extensible sur les cotés.
- Deux grandes poches avant, dont une munie d'une petite poche.
- Deux poches arrière avec fermeture type scratch
- Grandes poches latérales avec fermeture type scratch, une avec porte-badge, et une équipée d'un porte-outils.
- Anneau porte-clés à la taille.
- Poches pour genouillères et bas de jambes renforcé.



// **7818G GRIS**
~~83 €~~ **49 €**

PRIX EN BAISSÉ

XS	46	078180000
S	48	078180001
M	50	078180002
L	52	078180003
XL	54	078180004
XXL	56	078180005
XXXL	58	078180006

// **7818BL BLEU PETROLE**
~~83 €~~ **49 €**

PRIX EN BAISSÉ

XS	46	078180100
S	48	078180101
M	50	078180102
L	52	078180103
XL	54	078180104
XXL	56	078180105
XXXL	58	078180106

// **7818LN**
~~83 €~~ **49 €**

PRIX EN BAISSÉ

SLIM FIT

Pantalon de travail multipoches pour femme

Lady

- 97% coton, 3% tissu extensible, 220 g/m²
- Inserts en tissu extensible 90% nylon, 10% spandex; 260 g.
- Poches pour genouillères et bas de jambes renforcés en polyester 300D.
- Rempiècement à l'Entrejambe.
- Insert en tissu extensible à l'intérieur de la jambe pour faciliter le mouvement.
- Taille extensible sur les cotés.
- Deux grandes poches avant dont une munie d'une petite poche.
- Deux poches arrière avec fermeture type scratch.
- Grande poche latérale avec fermeture type scratch.
- Anneau porte-clés à la taille.
- Poches pour genouillères et bas de jambes renforcé.



XS	38	078180200
S	40	078180201
M	42	078180202
L	44	078180203
XL	46	078180204
XXL	48	078180205
XXXL	50	078180206

// **7815CM**
~~64 €~~ **39 €**

PRIX EN BAISSÉ

Bermuda de travail multipoches

En T/C canva, 65% polyester, 35% coton, 260 g/m²
 Empiècements stretch 90% nylon, 10% spandex, 260 g/m²

ROBUSTESSE

Le tissu en polyester/coton augmente la solidité du bermuda.

CONFORT et PRATICITE

L'ajout d'empiecements stretch dans l'entrejambe et à l'arrière permet au bermuda d'être extrêmement confortable.



XS	078150300
S	078150301
M	078150302
L	078150303
XL	078150304
XXL	078150305
XXXL	078150306

7880SC

~~74 €~~ **45 €** **PRIX EN BAISSÉ**

Pantalon de travail élastifié
Coupe ajustée

- T/C canvas, 63 % polyester, 34 % coton, 3 % tissu élastifié, 290 g/m²
- Rempiècement à l'entrejambe.
- Taille élastique.
- Deux grandes poches avant dont une équipée d'une petite poche.
- Deux poches arrière avec fermeture à scratch.
- Grande poche gauche avec fermeture à scratch porte-badge.
- Poche pour mètre et passant pour marteau.
- Inserts pour genouillères.

XS	078800000
S	078800001
M	078800002
L	078800003
XL	078800004
XXL	078800005
XXXL	078800006



7831SN

~~54 €~~ **32 €** **PRIX EN BAISSÉ**

SLIM FIT

Bermuda de travail
extensible

- T/C twill, 63 % polyester, 34 % coton, 3 % tissu élastifié, 200 g/m.
- Rempiècement à l'entrejambe.
- Taille extensible sur les côtés.
- Deux grandes poches avant équipées d'une poche.
- Deux poches arrière avec fermeture à scratch.
- Grande poche gauche avec fermeture à scratch et porte-badge.
- Poche pour mètre et passant pour marteau.

XS	078310100
S	078310101
M	078310102
L	078310103
XL	078310104
XXL	078310105
XXXL	078310106



7831ST

~~57 €~~ **35 €** **PRIX EN BAISSÉ**

Bermuda de travail élastifié
Coupe ajustée

- T/C twill, 63 % polyester, 34 % coton, 3 % tissu élastifié, 250 g/m²
- Rempiècement à l'entrejambe.
- Taille élastique.
- Deux grandes poches avant, dont une équipée d'une petite poche.
- Deux poches arrière avec fermeture à scratch.
- Grande poche gauche avec fermeture à scratch porte-badge.
- Poche pour mètre et passant pour marteau.

XS	078310000
S	078310001
M	078310002
L	078310003
XL	078310004
XXL	078310005
XXXL	078310006



079840525 7984G

~~24,60 €~~ **14 €**

Ceinture

- 100% TPE avec boucle en métal zinc chromé.
- Longueur : 125 cm réglable.
- Largeur : 35 mm



079820000 7982N

~~15,40 €~~ **10 €**

NOUVEAU

Casquette noire à visière incurvée, ajustable
100% polyester



095250098 9525CM

~~23,10 €~~ **15 €**

NOUVEAU

Casquette "Racing" style snapback camouflage,
100% polyester, avec maille sur l'arrière



7548M
~~29,50 €~~ **19 €**

NOUVEAU

T-shirt imprimé "Eagle" BETA noir
100% coton, 150 g/m²



XS	075480400
S	075480401
M	075480402
L	075480403
XL	075480404
XXL	075480405
XXXL	075480406

7548C
~~29,50 €~~ **19 €**

NOUVEAU

T-shirt imprimé "Tools" BETA noir
100% coton, 150 g/m²



XS	075480500
S	075480501
M	075480502
L	075480503
XL	075480504
XXL	075480505
XXXL	075480506

7549BL
~~18,40 €~~ **12 €** **PRIX EN BAISSÉ**

T-shirt de travail bleu

- 100% coton, 150 g/m².
- Avec liserets blancs sur les manches.



XS	075490200
S	075490201
M	075490202
L	075490203
XL	075490204
XXL	075490205
XXXL	075490206

7549G
~~18,40 €~~ **12 €** **PRIX EN BAISSÉ**

T-shirt de travail gris

- 100% coton, 150 g/m².
- Avec liserets verts sur les manches.



XS	075490300
S	075490301
M	075490302
L	075490303
XL	075490304
XXL	075490305
XXXL	075490306

7549NE
~~18,40 €~~ **12 €** **PRIX EN BAISSÉ**

T-shirt de travail noir

- 100% coton, 150 g/m².
- Avec liserets orange sur les manches.

**IDÉAL POUR
LE TRAVAIL
ET LES LOISIRS**

CONFORT ET PRATICITÉ

- Le 100% coton est une matière hypoallergénique et anti-odeur qui garantit une bonne absorption de la transpiration, un confort extrême et une grande résistance.

XS	075490700
S	075490701
M	075490702
L	075490703
XL	075490704
XXL	075490705
XXXL	075490706



7664N
~~59,50 €~~ **39 €**

TOP
line

Sweatshirt avec fermeture éclair

- 60% coton, 40% polyester, 280 g/m².
- Poignets élastiques et extensibles.
- Deux grandes poches à la taille munies d'une fermeture éclair.
- Poche poitrine munie d'une fermeture éclair verticale.



XS	076640000
S	076640001
M	076640002
L	076640003
XL	076640004
XXL	076640005
XXXL	076640006

7665N
~~64 €~~ **39 €** **PRIX EN BAISSÉ**

TOP
line

Sweatshirt à capuche avec fermeture éclair

- 60% coton, 40% polyester, 280 g/m².
- Poignets élastiques et extensibles.
- Deux grandes poches à la taille munies d'une fermeture éclair.
- Poche poitrine munie d'une fermeture éclair verticale.



XS	076650000
S	076650001
M	076650002
L	076650003
XL	076650004
XXL	076650005
XXXL	076650006

7637G
~~84,50 €~~ **59 €** **PRIX EN BAISSÉ**

Sweat-shirt technique en polaire avec empiècements en tissu softshell permettant de rester confortablement au chaud

- Tissu principal : polaire 100% polyester, 250 g
- Empiècement : softshell 100D avec polaire couplé, 270 g

PROTECTION

Le tissu utilisé rend le vêtement chaud et confortable, garantissant une protection contre le froid durant le travail

CONFORT ET DURABILITE

Le design ergonomique et léger rend le vêtement extrêmement confortable et fonctionnel.

Les empiècements en softshell améliorent sa robustesse.

LOOK MODERNE

Le design moderne et la combinaison de deux matériaux différents le rendent parfait pour le travail et les loisirs.



XS	076370000
S	076370001
M	076370002
L	076370003
XL	076370004
XXL	076370005
XXXL	076370006

7642G
~~40,50 €~~ **23 €** **PRIX EN BAISSÉ**

NOUVEAU

Sweatshirt 240g/m², 60% coton, 40% polyester gris chiné et inserts noirs

Le sweatshirt à col rond Beta est la combinaison parfaite entre confort et look moderne.

CONFORT Le tissu souple et chaud ainsi que le choix du col, des poignets et de la taille extensibles permet de travailler avec un confort optimal.

LOOK MODERNE Les détails fluorescents, les coutures colorées et les inserts réfléchissants donnent au vêtement une touche stylée unique.

XS	076420000
S	076420001
M	076420002
L	076420003
XL	076420004
XXL	076420005
XXXL	076420006



7636N

~~40,50 €~~ **19 €**

PRIX EN BAISSÉ

Pull en micro-polaire et fermeture éclair courte 180 g/m² noir avec détails réfléchissants

La micro polaire associe à des lignes simples, le confort et la praticité.

DES LIGNES SIMPLES

Le choix de la couleur noire et les détails réfléchissants sont conçus pour un vêtement au style simple, qui permet une association parfaite avec tous les vêtements de la gamme Beta.

COMMODITÉ ET PROTECTION

Le tissu polaire très léger rend le vêtement extrêmement confortable et pratique pour le travail, tout en garantissant une protection optimale contre le froid.

XS	076360500
S	076360501
M	076360502
L	076360503
XL	076360504
XXL	076360505
XXXL	076360506

NOUVEAU



7673NG

~~112 €~~ **69 €**

PRIX EN BAISSÉ

Gilet de travail sans manches avec rembourrage en GRAPHENE, 80 g/m²

- Tissu extérieur : torse et épaules en tissu softshell - 96 % polyester, 4 % élasthanne dos : 100 % nylon 20D.
- Tissu intérieur : 100 % polyester.



S	076730001
M	076730002
L	076730003
XL	076730004
XXL	076730005
XXXL	076730006



7654N

~~53 €~~ **35 €**

PRIX EN BAISSÉ

Pull en micro-polaire, fermeture éclair courte, élastique, 180 g/m², noir

95 % polyester, 5 % spandex

XS	076540000
S	076540001
M	076540002
L	076540003
XL	076540004
XXL	076540005
XXXL	076540006



TOP line

7657N

~~69 €~~ **49 €**

Veste polaire, fermeture éclair longue, élastique, 280 g/m², noir

95 % polyester, 5 % spandex

XS	076570000
S	076570001
M	076570002
L	076570003
XL	076570004
XXL	076570005
XXXL	076570006



7658CM

~~124,50 €~~ **69 €**

PRIX EN BAISSÉ

Veste Softshell

Tissu extérieur : 94% polyester, 6% spandex, 290g/m².
Tissu intérieur : 100% polyester micropolaire.
Munie de membrane TPU imperméabilisée, coupe-vent et transpirante, (résistance à colonnes d'eau 8.000 mm - transpirabilité 8.000mvp).



taille	réf.
S	076580101
M	076580102
L	076580103
XL	076580104
XXL	076580105
XXXL	076580106

7996N

~~47 €~~ **29 €**

PRIX EN BAISSÉ

Ensemble de sous-vêtements techniques - maillot de corps manches longues + collant technique

- 92% polyester, 8% spandex.
- Maillot de corps technique à manches longues.
- Collant technique avec taille extensible.

taille	réf.
XS-S	079960000
M-L	079960002
XL-XXL	079960004



7579QN

~~75,50 €~~ **55 €**



Gilet de travail design en double matière, permettant de garantir une bonne protection contre le froid et une grande résistance

- 100% nylon imperméable 300D, et tissu softshell 96% polyester, 4% spandex, rembourrage en polyester.
- 160 g/m2 avec capuche fixe noir/gris anthracite.

PROTECTION

Au traditionnel tissu en nylon sur la poitrine et le dos, sont ajoutés des empiècements en softshell sur les épaules, permettant d'améliorer sa résistance à l'eau et au vent.

DESIGN ET INNOVATION

La combinaison des deux tissus mélangeant le gris anthracite et le noir ainsi que le nouveau système de matelassage permettent un confort idéal durant le travail et les loisirs.



taille	réf.
S	075790201
M	075790202
L	075790203
XL	075790204
XXL	075790205
XXXL	075790206

079800120 7980RN

~~16,40 €~~ **10 €**

NOUVEAU

Bonnet noir avec revers

- 100 % acrylique.
- Intérieur doublé en 3M Thinsulate™.
- Tissu côtelé.
- Hauteur de revers 8 cm.
- Écusson avant avec logo Beta.



079800200 7980/L

~~23,10 €~~ **15 €**

NOUVEAU

Bonnet noir avec lampe LED intégrée

- Lampe LED avec 3 intensités lumineuses,
- Intensité lumineuse jusqu'à 60 lumens.
- Rechargeable par connexion USB
- Temps de charge : 80 minutes
- Autonomie : 85-290 minutes



CONVIENT PARFAITEMENT POUR LA MAINTENANCE
SUR LES VEHICULES ELECTRIQUES ET HYBRIDES

7940
~~98,50 €~~ **59 €** PRIX EN BAISSÉ

Pantalon de travail multi-protection contre la chaleur, les flammes, les effets d'arc électrique, les risques de soudage et les produits chimiques

- T/C, 75% coton, 24% polyester, 1% fibre antistatique, 250 g/m²
- Ceinture extensible.
- Deux grandes poches avant avec fermeture à scratch.
- Deux poches arrière avec fermeture par scratch.
- Grande poche sur le côté gauche avec fermeture à scratch et poche pour téléphone portable.
- Passant pour marteau.



XS	079400000	DPI: III^ Categoria
S	079400001	EN ISO 11611:2015 - Classe 1
M	079400002	EN ISO 11612:2015 - A1 B1 C1
L	079400003	EN 1149-5:2018
XL	079400004	EN13034:2005+A1:2009 - Type 6
XXL	079400005	IEC 61482-2:2018 - APC 1
XXXL	079400006	
XXXXL	079400007	

7949
~~112 €~~ **69 €** PRIX EN BAISSÉ

Veste de travail multi-protection, contre la chaleur, les flammes, les effets d'arc électrique, les risques de soudure et les produits chimiques

- T/C, 75% coton, 24% polyester, 1% fibre antistatique, 250 g/m².
- Poignets ajustables.
- Fermeture éclair frontale, recouverte d'un rabat.
- Ceinture extensible.
- Poches poitrine avec fermeture à scratch.
- Deux poches profondes à la taille avec fermeture à scratch et rabat de protection.

DPI: III^ Categoria
EN ISO 11611:2015 - Classe 1
EN ISO 11612:2015 - A1 B1 C1
EN 1149-5:2018
EN13034:2005+A1:2009 - Type 6
IEC 61482-2:2018 - APC 1



XS	079490000
S	079490001
M	079490002
L	079490003
XL	079490004
XXL	079490005
XXXL	079490006
XXXXL	079490007

7780QN
~~128,50 €~~ **79 €** PRIX EN BAISSÉ

Blouson bomber imperméable design bi-matière, avec capuche, permet de garantir une grande protection et résistance au froid



S	077800201
M	077800202
L	077800203
XL	077800204
XXL	077800205
XXXL	077800206



100% nylon imperméable 300D, et tissu softshell 96% polyester, 4% spandex, rembourrage en polyester 160g/m² avec capuche fixe noir/gris anthracite.

PROTECTION

Au traditionnel tissu en nylon sur la poitrine et le dos, sont ajoutés des empiecements en softshell sur les épaules, les bras et la capuche, améliorant sa résistance à l'eau et au vent.

DESIGN ET INNOVATION

Des deux tissus la combinaison gris anthracite et noir ainsi que le nouveau système de matelassage permettent un corfort idéal durant le travail et les loisirs.

7750N
~~97 €~~ **59 €**

NOUVEAU

Blouson bomber de travail multipoches 100 % polyester, rembourrage 100 % polyester 120 g/m² noir

Blouson bomber de travail garantissant résistance et praticité dans toutes les situations.

PROTECTION Le choix du 100 % polyester pour le tissu et le rembourrage garantit une résistance et une protection extrême contre le froid.

PRATIQUE Les deux poches situées sur la poitrine et la poche à la taille avec fermeture éclair apporte la solution optimale pour un vêtement pratique et fonctionnel.

PERSONNALISATION La poche intérieure permet la personnalisation du vêtement.

XS	077500000
S	077500001
M	077500002
L	077500003
XL	077500004
XXL	077500005
XXXL	077500006
XXXXL	077500007



Cotton

• 97% COTON, 3% TISSU STRETCH, 220 g/m²
 • COULEUR: GRIS AVEC DETAILS REFLECHISSANTS



NOUVEAU

7930MG
~~60 €~~ **39 €**

Pantalon de travail gris, multipoches, 97% coton, 3% tissu stretch

- Taille élastique.
- 2 grandes poches avant.
- 2 poches arrière avec fermeture à scratch.
- Grandes poches avant avec fermeture à scratch.
- Poches pour l'insertion de genouillères avec fermeture à scratch.
- Porte-clés à la taille.
- Liseret arrière avec logo Beta.
- Logo réfléchissant sur la poche de la jambe gauche.



XS	079300400
S	079300401
M	079300402
L	079300403
XL	079300404
XXL	079300405
XXXL	079300406

NOUVEAU

7931MG
~~44,50 €~~ **29 €**

Bermuda de travail gris, 97% coton, 3% tissu stretch

- Taille élastique.
- 2 grandes poches avant.
- 2 poches arrière avec fermeture à scratch.
- Grandes poches avant avec fermeture à scratch.
- Porte-clés à la taille.
- Liseret arrière avec logo Beta.
- Logo réfléchissant sur la poche de la jambe gauche.



XS	079310400
S	079310401
M	079310402
L	079310403
XL	079310404
XXL	079310405
XXXL	079310406

NOUVEAU

7935MG
~~106,50 €~~ **69 €**

Combinaison de travail grise 97% coton, 3% tissu stretch

- Fermeture éclair frontale avec fermeture à double pression.
- Col avec fermeture à scratch.
- Taille élastique.
- 2 grandes poches avant.
- Poche pour l'insertion de genouillères.
- Porte-clés à la taille.
- Liseret arrière avec logo Beta.
- Logo réfléchissant sur la poche de la jambe gauche.



XS	079350400
S	079350401
M	079350402
L	079350403
XL	079350404
XXL	079350405
XXXL	079350406

NOUVEAU

7937MG
~~54 €~~ **35 €**

Gilet de travail gris 97% coton, 3% tissu stretch

- Fermeture zippée frontale avec rabat de fermeture à scratch.
- Inserts anti-abrasion en polyester/PU « Oxford », 220 g/m².
- Poches poitrine avec fermeture à scratch et poche stylo.
- Grandes poches à la taille avec fermeture à scratch.
- Taille réglable avec scratch.



XS	079370400
S	079370401
M	079370402
L	079370403
XL	079370404
XXL	079370405
XXXL	079370406

7900G

~~70,50 €~~ **39 €** **PRIX EN BAISSÉ**

Pantalon de travail

- T/C canvas, 65 % polyester, 35 % coton, 260 g/m².
- Empiècements et genouillères en "Oxford" polyester/PU, 220 g/m².
- Fermeture éclair métallique.
- Deux poches frontales profondes avec fermeture à scratch.
- Grande poche latérale gauche avec fermeture à scratch, équipée d'une poche pour téléphone et d'un porte-badge.
- Grandes poches arrière avec renforts en "Oxford" et fermeture à scratch.
- Poche pour mètre et passant pour marteau.
- Poches pour genouillères.



XS	079000800
S	079000801
M	079000802
L	079000803
XL	079000804
XXL	079000805
XXXL	079000806
XXXXL	079000807

7903G

~~87,50 €~~ **49 €** **PRIX EN BAISSÉ**

Cotte de travail

- T/C canvas, 65 % polyester, 35 % coton, 260 g/m².
- Empiècements et genouillères en "Oxford" polyester/PU, 220 g/m².
- Fermeture éclair métallique.
- Bretelles élastiques réglables à ouverture rapide en matière plastique.
- Ceinture élastique.
- Grande poche de poitrine avec fermeture à scratch.
- Deux poches frontales profondes avec fermeture à scratch.
- Grande poche latérale gauche avec fermeture à scratch, équipée d'une poche pour téléphone et d'un porte badge.
- Grandes poches arrière avec renforts en "Oxford" et fermeture à scratch.
- Poche pour mètre et passant pour marteau.
- Poches pour genouillères.



XS	079030800
S	079030801
M	079030802
L	079030803
XL	079030804
XXL	079030805
XXXL	079030806
XXXXL	079030807

7901G

~~56 €~~ **29 €** **PRIX EN BAISSÉ**

Bermuda de travail

- T/C canvas, 65 % polyester, 35 % coton, 260 g/m².
- Empiècements en "Oxford" polyester/PU, 220 g/m².
- Fermeture éclair métallique.
- Deux poches frontales profondes avec fermeture à scratch.
- Grande poche latérale gauche avec fermeture à scratch, équipée d'une poche pour téléphone et d'un porte-badge.
- Grandes poches arrière avec renforts en "Oxford" et fermeture à scratch.
- Poche pour mètre et passant pour marteau.



XS	079010800
S	079010801
M	079010802
L	079010803
XL	079010804
XXL	079010805
XXXL	079010806
XXXXL	079010807

7905G

~~104 €~~ **59 €** **PRIX EN BAISSÉ**

Combinaison de travail

- T/C canvas, 65 % polyester, 35 % coton, 260 g/m².
- Empiècements et genouillères en "Oxford" polyester/PU, 220 g/m².
- Poignets réglables à scratch.
- Fermeture éclair frontale, avec rabat et fermeture à scratch.
- Ceinture élastique.
- Poches de poitrine avec fermeture à scratch et petite poche pour stylos.
- Deux poches frontales profondes avec fermeture à scratch.
- Grande poche latérale gauche avec fermeture à scratch, équipée d'une poche pour téléphone et d'un porte-badge.
- Grandes poches arrière avec renforts en "Oxford" et fermeture à scratch.
- Poche pour mètre et passant pour marteau.
- Poches pour genouillères.



XS	079050800
S	079050801
M	079050802
L	079050803
XL	079050804
XXL	079050805
XXXL	079050806
XXXXL	079050807

095490042 **9549CR**
~~26,50 €~~ **15 €**

Câble de charge 4 en 1 permettant de recharger plusieurs appareils avec n'importe quelle connexion.

RÉSISTANCE

Le câble recouvert de nylon tressé améliore sa longévité, évite la formation de noeuds et les éventuels arrachages résultant d'une utilisation quotidienne.

UTILISATION UNIVERSELLE

Ses 4 connexions universelles s'adaptent à tous les appareils et permettent la charge ou la transmission de données.

- Port USB pour la connexion de l'alimentation.
- Connecteur Lightning pour les modèles Apple.
- Connecteur micro USB.
- Connecteur USB-C uniquement pour la charge.
- Connecteur USB-C pour la charge et la transmission de données.



Longueur 120cm

095490072 **9549SBW**
~~61,50 €~~ **35 €**



Enceinte sans fil Bluetooth 5.0, portable, 6 fonctions, compacte et résistante, permet d'écouter votre musique préférée à tout moment.

La version Bluetooth 5.0 offre une plus grande portée sans fil et une connexion améliorée aux téléphones portables ou aux appareils Bluetooth. Les autres entrées auxiliaires (TF, USB, jack 3,5 mm) et la fonction radio FM permettent d'utiliser l'enceinte à tout moment et en toute situation.

MULTIFONCTIONNELLE

Les 6 fonctions dont l'enceinte est équipée la rendent extrêmement polyvalente pour une utilisation à tout moment et dans toutes les situations, à la fois à l'intérieur et à l'extérieur de la maison.

FONCTIONS :

- Bluetooth play
- TF card play
- USB play
- audio jack 3,5 mm
- radio FM
- fonction appel

CARACTÉRISTIQUES TECHNIQUES :

Version Bluetooth : 5.0
 Portée : 10 mètres
 Durée : 12 heures
 Diamètre subwoofer : 12,5 centimètres
 Mode de sortie audio : Son surround
 Couleur : Noir
 Dimensions : 7,3 x 7,3 x 12,4 cm



095630020 **9563U**
~~526 €~~ **299 €**
 Éco-contribution 2,82 € Montant Total 301,82 €

Fauteuil de bureau, ergonomique avec accoudoirs

Fauteuil de bureau ergonomique aux lignes sportives et modernes permet de garder une posture correcte.

Caractéristiques :

- Dossier ergonomique équipé d'un coussin pour la zone lombaire.
- Appuie-tête avec coussin permettant de soutenir la tête.
- Revêtement en similicuir PU, facile à nettoyer.
- Rembourrage épais en éponge haute densité pour un maximum de confort.
- Assise réglable en hauteur par vérin à gaz.
- Roulettes en PU conçues pour les sols durs.
- Capacité de charge maximale jusqu'à 150 kg.

Dimensions :

- Hauteur du dossier : 97 cm
- Dimensions de l'assise : 50 cm x 53 cm
- Hauteur totale de la chaise : 133-144 cm
- Socle : 35 cm (longueur du pied) x 49 cm (hauteur)



095260005 **9526F**
~~768 €~~ **499 €**

NOUVEAU

Mini-réfrigérateur noir, capacité 63 litres



095650500 **9565K**
~~1 200 €~~ **720 €**
 Éco-contribution 3,51 € Montant Total 723,51 €

PRIX EN BAISSÉ

Table fût avec deux assises

- Table avec plan en bois multicouche de bouleau verni.
- Fourni avec double kit de tubes (7 ou 20cm) pour le réglage de la hauteur.
- Assises avec coussin en similicuir déhoussable.



1		1364SCP	107	1471PT/C5	92	1555/Q	89	1759	82
111E	24	1364SE	106	1472AU/P	81	1558/C13	88	1759HD/3	81
123/K4	23	1364SP	107	1476PSA	81	1559	87	1760/IR500	61
142/SC9E	23	1364SR	105	1477/C10	78	1566N	88	1760/OHM	62
142SN/SC9	23	1364SV	106	1478	99	1566R	92	1760/RMS	62
186 8-32	24	1365/K13	110	1478/K3	99	1567	87	1760PA/AC-DC	61
187/B5	92	1366/K5	103	1479	98	1568	88	1760PT	61
192/S2	23	1366A	102	1479/B27	98	1569/SB	82	1760S	62
1009L/DP-S2	42	1366B	102	1479L/K4	97	1580 F	142	1760WM	104
1031/S4	41	1366KF	102	1479LB/C5	97	1580 M	142	1762	142
1039	41	1366SH	109	1479LV/S3	97	1580 TF	142	1766/8	104
1047 240	41	1366SH/C	109	1481K/S4	90	1599B	21	1766ER	98
1048N	40	1366SL	105	1481PL/S3	92	1599P	21	1767A	83
1048N/D3	40	1366ST	105	1482SN	81	1650	52	1767B	83
1050	142	1367/K10	101	1483K/22	113	1651DGTB	52	1767PMC	12
1051	43	1367/K4	108	1484PSA	78	1658DGTB	52	1767PMR	12
1051L	43	1368	108	1485TC	78	1691MG	52	1768	110
1051XL	43	1368G/K400	108	1490/2	70	1706DGT	92	1771	51
1057A	43	1370F	49	1491	70	1708/20	76	1773A	51
1058	43	1370FT	49	1491A	70	1709	129	1778AN	51
1098	42	1380T	49	1493/C30	70	1710	142	1778BS	51
1130BMX	50	1390	49	1493/C7	70	1712E	55	1778CM	51
1150HPC 180	42	1392	49	1493FF	74	1712MQ/FR	118	1778MT	50
1152	142	1430/S	48	1493H	70	1713M/K7	55	1778SOS	51
1169GBM/D3	41	1438	67	1494T/C5	74	1719BMA8/B5	54	1800/100	99
1169MQ/D2	114	1438 EVO	67	1496/C	70	1726BM	50	1827/K	132
1169N/D4	41	1438K/DSG-2	67	1497/C23	66	1737B	82	1833MW	59
1200MS	29	1454P	100	1497/C94	66	1737NX	90	1833XSW	59
1203E/D10N	28	1458	41	1497BS	42	1740B	55	1836AW	58
1203E/D8P	28	1462/EI	77	1497SS	132	1741B	55	1837C	60
1207E/TX-D7	28	1462/KI	77	1498/12	65	1741U	55	1837M	103
1243/D7	29	1462/MB	76	1498/24	65	1742AN	56	1837S	60
1243/S11	29	1464ADB	85	1498/8A	63	1742AN/C	56	1838/11LED	60
1243LP/D6	29	1464AP	84	1498/25A	63	1742N/C4	56	1838AM	57
1256/C36-2	29	1464APB	85	1498BC/12	64	1749A	101	1838COB	60
1257LPH/S8	27	1464CBD	84	1498LT/12	65	1749AC	101	1838E	57
1263/D10	28	1464FAP	85	1498LT/12-24	125	1750 500	74	1838POCKET	58
1263/D8	28	1464FG	85	1498PC	66	1751CR	74	1838SLIM	57
1267TX/D7	28	1464IC-RK	85	1498TB/12-24	63	1756C	90	1838SW	58
1273MQ/D6	114	1464PB	85	1500N	48	1756D	79	1838UV	113
1273MQF/D6	114	1464PF	85	1505V	100	1756E	79	1839BRW	59
1281BG/A9	28	1464T	84	1517C	48	1756G	79	1844 15-H05	61
1281BG-TX/A8	28	1464VD	85	1530/C5	88	1758 ADB-45°	79	1850D	54
1295/C14	29	1465	80	1550U	89	1758B	71	1850E	54
1337/S5	102	1466/C5	91	1550U/CGS-R	89	1758B/K5	71	1851VK	102
1342	100	1467LF/2	91	1550U/SS 187	89	1758LG	72	1851VK-12V	102
1360/KP3	101	1467T/C6	91	1551/C20	89	1758RD	71	1852R1750	54
1361/K9	98	1471GF	90	1552/C9	87	1758S	71	1860BH	131
1362B	103	1471M/C22	90	1553	142	1758VT	82	1860BHT/KT	131

1870I	53	1972/ K12V-COMBO	45	3009	110	412M/SP19	44	7243CK	150
1875LT	53	1972/K20V- 13BMC	46	3010H	124	415CO/SP19A	44	7294HM	152
1875SP/K3	53	1982/K12V	45	3010T	134	426A/SP6	44	7315AN	151
1877	73	1984/K1200	46	3010V	124	437K/12	88	7318AN	151
1877A	73	1986/K20V-125	46	3011T	134	437P	48	7322SA	151
1877P	73	1989RCB	47	3012	86	437U/09	81	7352G	153
1878	73	1994B 20V	47	3012I	86	438A	44	7356G	153
1879 9,5	72	1996BG/FR	116	3014	86	446/C110	48	7357G	153
1879/FUEL	72	1996MQ/BCA	118	3023	135	5		7372B	153
1884	72	1996MQ/BCB	118	3026	135	5988H/7M	69	7381N	152
1893TR/1234YF	113	1996MQ/BCB	118	3026/SA	135	6		7382N	152
1893TR/134A	113	1996MQ/C-FR	117	3026/SAM	135	601C	37	7398U 36-40	150
1895	130	1996MQ/C-FR	117	3026/SP	135	605DGT/2	37	7398U 41-46	150
1898/B	141	1996MQ/CG9	117	3027/PR	138	605E	37	7548C	157
1898/D	141	1996MQ/G9-FR	116	3027N 100	138	610L/5	93	7548M	157
1898/M	53	1996MQ/K4-FR	118	3028	137	610L/5L	93	7549BL	157
1898/S	53	1996MQ/M-FR	117	3028KP	137	622	38	7549G	157
1899SI	83	1996MQ/PS-FR	115	3028SP	137	666	36	7549NE	157
1900M	143	1996MQ/TP-FR	117	3029/2T	134	674/C	38	7579QN	160
1900S	143	1996MQ/TV-FR	117	3029L/2T	134	677/C	38	7600N	154
1921B1	147	1996TG/FR	116	3030/2T	133	7		7611G	154
1921M2	147	2		3030H/2T	133	720/C12	144	7636N	159
1921N3	147	2080/V12	43	3033/3T	133	720/C24	93	7637G	158
1924F	148	2115PL-MQ32	114	3033E/3T	133	720B/C12	144	7642G	158
1927P	145	2250-O	129	3036	96	720FRD	94	7650	154
1927SP-AM	144	2254K	110	3040C	122	720LC/C3	93	7654N	159
1927XM	145	2254SM	129	3041C	122	720LC/PM5	93	7657N	159
1928P	146	2258N-O	129	3055M	122	720LCL/C3	93	7658CM	160
1928XM	145	2400 RSC24/MP	12	3057	122	720ME/C8	144	7661G	154
1930LH	147	2400 RSC24/PC	7	3065	124	720MRC	94	7664N	158
1930PA	147	2400 RSC24/PD	7	3067	124	720RNG	94	7665N	158
1933AN90	148	2400 RSC24/PF	7	3069	55	720TX/C6	144	7673NG	159
1933IH	148	2400 RSC24/PL	7	3074/2	121	720XZN/C6	144	7750N	161
1937 5	148	2400 RSC24/ SPC	7	3074O	121	728/C10	146	7780QN	161
1938	104	3		3074O/M	121	728B/C10	146	7815CM	155
1938R/S5	104	31BM/D6	49	3074O/S	121	728ME/C6	146	7818BL	155
1940/C6	149	32AU	49	3099E	121	7041LCD/4S	132	7818G	155
1944N	149	33 LT	100	3700/PC	11	7042LCD	132	7818LN	155
1946	149	33 NR	100	3700/PF	11	7043	132	7831SN	156
1948	148	349	39	3700/PFL	11	7059/FR	117	7831ST	156
1949F2	143	361N 350	39	3700/PLA	11	7076BU	113	7880SC	156
1949GPA	96	363	39	3700/PLL	11	7104 90	115	7900G	163
1949R	82	384	39	4		7105 6	115	7901G	163
1949U5	143	3000M/PLM	10	42AS/B9N	35	7109A	115	7903G	163
1949XS	143	3002	129	42MP/B9N	23	7109D	115	7905G	163
1950BZK	95	3003PRO	130	42/SC9E	22	7214G	150	7930MG	162
1951A	101	3004	95	42/SP15	22	7218G	150	7931MG	162
1956	47	3008N	123	42SLIM/B8NE	22	7238WR	151	7935MG	162
1972/K12V-10	45			412/SP25	44	7241CK	150	7937MG	162

7940	161
7949	161
7980/L	160
7980RN	160
7982N	156
7984G	156
7996N	160
8	
860/C27	27
860MIX/A31	27
862F/A7	27
867/C52	27
8139/FR	115
9	
94/S6	92
96/SC9	25
96BPA/SC9	25
96BP-AS/SC9	35
96BPC/SC9	25
96T/S5P	26
97BTXL/SC8	25
97TTX/S6	26
900/55	30
900/55Z	30
900/58	30
900/C12MZ	33
900/C39N	32
900/C39U	32
900L/SB13	31
900U/C12M	33
900U/SB13	31
902A/C22	33
902R/C6	30
910/55	30
910/58	30
910A/C16	33
910AL/SB14	31
910AS/C13	35
920/40	30
920/55	30
920/58	30
920A/C17M	34
920AL/SB11	31
920PE/SB9	31
920TX-SB9	31
920U/C17M	34
920U/SB13	31
920XZN/SB7	31
928A/C12	34

929/C8	34
933/S	25
951/S6	26
951GP/S6	26
951TX/S6	26
959	75
960AD/TP2	84
960E-PI/P	76
960KC-M8/9/10	75
960KPC	75
960P	80
960PI/C19	76
960PI/K36	75
960PI/S	76
960T/C11	78
960VTC	80
965/S3	97
966/C3	97
967MQ/FR	117
969/C5	88
970B	123
970IVECO	123
972/C10	94
972/C4 BMW	94
978	95
979	95
982	123
983 PM/R-DA	87
983PM	87
986 78	96
987P	96
989B	95
9525CM	156
9526F	164
9549CR	164
9549SBW	164
9563U	164
9565K	164
9710	139
9712	139
9720	139
9724	139
9726	139
9738	139
9740	139
9742	139
9745	139
9749	139
9752	139

9755	139
9801L	140
9802M	140
9803H	140
9812M	140
9822M	140
9833	140
9841N P200	140
9841R P200	140
9851	140
9881U	141
9882R	141
A	
A24N	142
A36S	142
A46U	142
C	
C20L	43
C27S	13
C30M	10
C37/6	11
C37/7	11
C37/8	11
C41H	13
C45PRO A1/ RB600	3
C45PRO AS1	3
C45PRO AS2	3
C45PRO BW	2
C45PRO BX	2
C45PRO DW	2
C45PRO DX	2
C45PRO EW	1
C45PRO EX	1
C45PRO MWS/W	3
C45PRO MWS/X	3
C45PRO W	1
C45PRO X	1
C51	12
C56B	20
C56M	20
C56PL O	21
C59A	20
CA49-G	84
M	
M01	14
M05	14

M13	14
M30	14
M31	14
M44	14
M45	14
M46	14
M50	14
M55	14
M60	14
M63	15
M65	15
M75	15
M83	15
M85	15
M86	15
M91	15
M94	15
M96	15
M100	15
M105	16
M115	16
M120	16
M126	16
M127	16
M128	16
M129	16
M133	16
M134	16
M145	17
M153	17
M161	17
M162	17
M195	17
M201	17
M204	17
M213	17
M217	17
M218	17
M222	17
M230	17
M236	18
M237	18
M240	18
M264	18
M284	18
M292	18
M295	18
M1995	19
M1996	19

M1997	19
M2022	19
M2023	19
M2104	19
M2110	19
M2111	19
M2112	19
M2113	19
M2114	19
M2148	19
M2149	19
M2260	18
P	
PV1	21
PV1,5	21
R	
RSC24/5	6
RSC24/6	6
RSC24/7	6
RSC24/8	6
RSC24A/6	7
RSC24A/7	7
RSC24A/8	7
RSC24AXL/7	9
RSC24AXL/8	9
RSC24AXL/9	9
RSC24AXLP/7	8
RSC24L-CAB	8
RSC28	10
RSC50 D	4
RSC50 F	5
RSC50 H	5
RSC50 I	4
RSC51	12
V	
VPM0	18
VPM3	18
Z	
ZFRABRA	141
ZFRAUTOM1	68
ZFRCARR03	111
ZFRCARR04	112
ZFRDEPAN1	120
ZFRELECT1	119
ZFRHYBR01	116
ZFRHYBR02	117
ZFRPL001	128
ZFRPL002	127
ZFRPL003	126

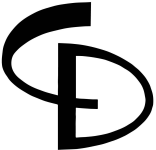

 **comminges diesel**

Partnership 2023

2023 MotoGP
World Championship



ZFRAUTFR1



ZFRAUTFR1

BETA France - 163 avenue des Tamaris - ZI Athélia IV - 13600 LA CIOTAT
Tél : (+33) 04.91.36.40.10 - www.betafrance.com - beta.france@beta-tools.com

Les photographies sont fournies uniquement à titre indicatif. Beta Utensili S.p.A se réserve le droit de mettre à jour et d'améliorer sa gamme de produits sans préavis